

WI-FI időjárásjelző állomás TFT kijelzővel, ultrahangos szélmérővel ellátott integrált 6 az 1-ben vezeték nélküli érzékelővel, valamint önálló csapadékmérővel

**Modell: GARNI 3055 ARCUS
Útmutató**



GARNI 3055 ARCUS

BIZTONSÁGI INFORMÁCIÓK.....	4
BEVEZETÉS.....	5
LEÍRÁS.....	6
FŐEGYSÉG.....	6
VEZETÉK NÉLKÜLI ÉRZÉKELŐ - GARNI 090HP.....	6
INTEGRÁLT 6 az 1-ben VEZETÉK NÉLKÜLI ÉRZÉKELŐ - GARNI 095HA.....	7
CSAPADÉKMÉRŐ - GARNI 097R.....	8
VÁLASZTHATÓ TARTOZÉKOK.....	8
Választható érzékelők.....	8
Szélmérő beépített fűtésének adaptere.....	9
TELEPÍTÉS ÉS BEÁLLÍTÁS.....	10
ELHELYEZÉS.....	10
GARNI 095HA INTEGRÁLT 6 az 1-ben VEZETÉK NÉLKÜLI ÉRZÉKELŐ TELEPÍTÉSE.....	10
Elemek behelyezése az integrált 6 az 1-ben vezeték nélküli érzékelőbe.....	10
Ultrahangos szélmérős integrált 6 az 1-ben vezeték nélküli érzékelő felszerelése.....	11
Reset gomb és LED dióda.....	14
GARNI 097R CSAPADÉKMÉRŐ TELEPÍTÉSE.....	14
Csapadékmérő szűrője.....	14
Csapadékmérő tölcserének telepítése.....	15
Elem csapadékmérőbe helyezése.....	16
Csapadékmérő felszerelése.....	16
GARNI 090HP BELTÉRI VEZETÉK NÉLKÜLI ÉRZÉKELŐ TELEPÍTÉSE.....	18
Elemek behelyezése a vezeték nélküli érzékelőbe.....	18
Beltéri vezeték nélküli érzékelő elhelyezése.....	18
Beltéri vezeték nélküli érzékelő felszerelése.....	18
JELZAVARÁS KIKÜSZÖBÖLÉSE.....	19
FŐEGYSÉG KIJELZŐJE.....	20
TFP KIJELZŐ LEÍRÁSA.....	21
FŐEGYSÉG GOMBJAINAK LEÍRÁSA.....	24
BEÁLLÍTÁS ÜZEMMÓD.....	25
DÁTUM, IDŐ ÉS MÉRTÉKEGYSÉGEK BEÁLLÍTÁSA.....	26
Dátum és idő beállítása.....	26
Hőmérséklet mértékegységének beállítása.....	28
Légköri nyomás mértékegységének beállítása.....	28
Szélsebesség mértékegységek beállítása.....	28
Csapadékmennyiség mértékegységek beállítása.....	28
Napsugárzás mértékegységének beállítása.....	28
TÖBBCSATORNÁS ÉRZÉKELŐ.....	28
KIJELZŐ MEGVILÁGÍTÁS BEÁLLÍTÁSA.....	30
FÖLDRAJZI SZÉLESSÉG ÉS HOSSZÚSÁG BEÁLLÍTÁSA.....	31
LÉGKÖRI NYOMÁS MEGJELENÍTÉSÉNEK BEÁLLÍTÁSA.....	32
CSAPADÉKOS IDŐSZAK BEÁLLÍTÁSA.....	32
TÁROLÁSI IDŐSZAK BEÁLLÍTÁSA.....	32
METEROLÓGIAI SZERVEREK BEÁLLÍTÁSA.....	32
Weather Underground fiók létrehozása.....	34
Weathercloud fiók létrehozása.....	35
WeatherObservationWebsite (WOW) fiók létrehozása.....	36
Ecowitt Weather account fiók létrehozása.....	37
Saját felhasználói szerver (Customized).....	38

GARNI TECHNOLOGY ALKALMAZÁS.....	38
FŐEGYSÉG VEZETÉK NÉLKÜLI WI-FI HÁLÓZATRA CSATLAKOZTATÁSA.....	39
HÁTTÉRSZÍN.....	40
EGYÉB BEÁLLÍTÁS.....	40
ÉBRESZTÉSI IDŐ ÉS MÉRÉSI ÉRÉKEKRE FIGYELMEZTETŐ RIASZTÁS BEÁLLÍTÁSA.....	42
KALIBRÁLÁS.....	44
GYÁRI BEÁLLÍTÁS.....	47
MÉRÉSI ÉRTÉKEK JEGYZÉKE.....	51
MAX/MIN MÉRÉSI ÉRTÉKEK JEGYZÉKE ÉS RESETELÉSE.....	51
VALAMENNYI MÉRÉSI ÉRTÉK JEGYZÉKE.....	52
MÉRÉSI ÉRTÉKEK GRAFIKONJA.....	54
VÁLASZTHATÓ ÉRZÉKELŐK MÉRÉSI ÉRTÉKEI.....	55
FŐEGYSÉG TOVÁBBI FUNKCIÓI.....	56
BEAUFORT-SKÁLA.....	56
IDŐJÁRÁS ELŐREJELZÉS.....	57
VILLÁMLÁSRA VONATKOZÓ FIGYELMEZTETÉS.....	57
UV-INDEX.....	58
HOLDFÁZIS.....	58
INDEX.....	59
Érzékelt hőmérséklet (Feels like).....	59
Harmatpont (Dew point).....	60
FIRMWARE FRISSÍTÉS.....	60
KARBANTARTÁS.....	60
HIBÁK ELHÁRÍTÁSA.....	62
MŰSZAKI PARAMÉTEREK.....	63
FŐEGYSÉG.....	63
VEZETÉK NÉLKÜLI ÉRZÉKELŐ - GARNI 090HP.....	66
GARNI 095HA INTEGRÁLT 6 AZ 1-BEN VEZETÉK NÉLKÜLI ÉRZÉKELŐ.....	67
CSAPADÉKMÉRŐ – GARNI 097R.....	68
ELEKTROHULLADÉK LIKVIDÁLÁSA.....	68
MEGFELELŐSÉGI NYILATKOZAT.....	68

SZIMBÓLUMOK



Ez után a szimbólum után fontos figyelmeztetés következik. A biztonságos használat érdekében mindig tartsa be az ebben a dokumentációban leírt útmutatásokat.



Ez után a szimbólum után megjegyzés következik.



Figyelmeztetés

- Ennek az útmutatónak az áttanulmányozása és megőrzése nyomatékosan javasolt. A termék nem megfelelő használatából következő helytelen mérésért, adatvesztésért vagy egyéb esetleges következményekért a gyártó és a forgalmazó semmilyen felelősséggel nem tartozik.
- Az ebben a használati útmutatóban szereplő képek eltérhetnek a valós megjelenéstől.
- Ennek a használati útmutatónak, illetve annak részeinek másolása a gyártó hozzájárulása nélkül nem megengedett.
- A gyártó fenntartja a jogát a műszaki paraméterek, valamint az útmutató tartalmának előzetes bejelentés nélküli megváltoztatására.
- Ez a termék kizárólag háztartások általi használatra készült, és azok számára nyújt tájékoztatást az időjárás viszonyokról. Ez a termék gyógyászati célú felhasználásra, illetve a nyilvánosság tájékoztatására nem alkalmas.
- Semmit ne helyezzen a termékre.
- Ne használja a terméket gázkészülékek, fűtőberendezések vagy kandallók közelében.
- Kizárólag új elemeket használjon. Ne keverje egymással össze az új és a régi elemeket.
- Kizárólag a gyártó által előírt kiegészítőket / pótalkatrészeket használjon.

Figyelem

- Semmilyen tárggyal (újsággal, függönnyel stb.) ne takarja el a szellőzőnyílásokat.
- Ne manipulálja a készülék belső alkatrészeit, mert elveszíti a garanciát.
- Ennek a terméknek bizonyos fajokra történő elhelyezése a felületkezelés sérülését eredményezheti, amelyért a gyártó nem vállal felelősséget. A bútorgyártó helyes ápolásra vonatkozó útmutatása szerint járjon el.
- Ne használja a terméket, amennyiben megsérül a tápkábel, illetve maga a termék.
- A terméket olyan konnektor közelében helyezze el, amely könnyen hozzáférhető.
- Ez a termék nem játék. Gyermekektől távol tartandó.
- A termék kiselejtezésekor a hulladékkezelésre vonatkozó előírások szerint járjon el.
- Tartsa távol a gyermekektől az új és a használt elemeket.
- A lemerült elemeket az arra szolgáló helyeken adja le, ne dobja azokat a nem szelektív háztartási hulladék közé.
- A főegység tápellátására kizárólag eredeti adaptert használjon.
- A főegység kizárólag beltérben történő használatra készült.

Veszély

- Ne tegye ki a terméket nyers erő, szálló por, magas hőmérséklet, illetve túl magas páratartalom hatásának.
- Soha ne merítse ezt a terméket vízbe, vagy más folyadékba. Ha folyadék kerül rá, azonnal szárítsa meg szálait nem eleresztő puha törlővel.
- A termék tisztításához ne használjon csiszoló hatású, illetve rozsdásodást okozó anyagokat.
- Ne permetezzen a termék körül semmilyen olyan gyúlékony anyagot, mint a rovarirtó szer vagy illatosító.
- FIGYELEM! Ha az elemeket nem megfelelő típusúra cseréli le, fennáll a robbanás veszélye.
- Az elemek használat, tárolás és szállítás során nem lehetnek kitéve szélsőségesen magas vagy alacsony hőmérsékletnek, valamint a magas tengerszint feletti magasság alacsony légnyomásának. Ez robbanást, illetve folyadék és gázszivárgását okozhatja.
- Az elemek a közvetlen tűzzel való érintkezés, mechanikus vagy egyéb sérülés miatt felrobbanhatnak.
- Az elemeket tilos lenyelni, fennáll a belső szervek kémiai égési sérülésének veszélye.

BEVEZETÉS

A GARNI 3055 **ARCUS** modell egy olyan időjárásjelző állomás, mely a pontos és részletes időjárás adatok gyűjtése érdekében Wi-Fi-vel, színes TFT kijelzővel, ultrahangos szélmérővel felszerelt integrált 6 az 1-ben vezeték nélküli érzékelővel, csapadékmérővel és beltéri vezeték nélküli érzékelővel rendelkezik. A mérési adatokat Wi-Fi segítségével automatikusan feltölti az olyan közismert meteorológiai szolgáltatók weboldalára, mint a Weather Underground, Weathercloud, Weather Observation Website és/vagy Ecowitt, melyek lehetővé teszik az időjárás megfigyelők számára a saját helyi időjárásadataik megküldését, amelyekhez aztán később bárhonnán hozzáférhetnek. Magasabb szintű ismeretekkel rendelkező felhasználók a mérési értékek közvetlenül a saját szerverükre történő feltöltési lehetőségét is kihasználhatják. A termék a terjedelmes beállítási skálájának, valamint az érzékelőknek köszönhetően minden professzionális és érdeklődő megfigyelőnek megbízható teljesítményt kínál. A főegység megmutatja a helyi időjárás előrejelzést, maximum és minimum értékeket, továbbá az adott meteorológiai mennyiségek összértékét és átlagát, ráadásul az asztali számítógép használata nélkül.

A GARNI 3055 **ARCUS** időjárásjelző állomás 3 önálló, 868 MHz frekvencián üzemelő érzékelővel - azaz légköri nyomást, hőmérsékletet és relatív páratartalmat mérő beltéri vezeték nélküli érzékelővel; hőmérsékletet, relatív páratartalmat, szélsébséget és szélirányt, UV-indexet és napsugárzást mérő, valamint ultrahangos szélmérővel ellátott integrált 6 az 1-ben vezeték nélküli érzékelővel; továbbá csapadékmérővel kerül szállításra. Ez korlátlan lehetőséget biztosít a felhasználók számára az érzékelők elhelyezésére. Ez az időjárásjelző állomás olyan választható vezeték nélküli érzékelőkkel is kompatibilis, mint a GARNI 092H 8 csatornás hőmérséklet és relatív páratartalom érzékelő, a levegőminőség mérésére szolgáló GARNI 080Q PM2,5 kültéri érzékelő, valamint a GARNI 094L villámdetektoros érzékelő. A főegység a meteorológiai mennyiségek mérési eredményeit elemző nagysebességű processzorokkal van ellátva. Az adatok a jól olvasható színes TFT kijelzőn olyan innovatív funkciókkal és információkkal együtt kerülnek megjelenítésre, mint a magas/alacsony mérési értékekre figyelmeztető riasztás, különböző időjárás indexek és MAX/MIN jegyzékek, grafikonok, stb. Az idő pontos megjelenítése, valamint a mérési értékek megfelelő időbélyegzővel való ellátása céljából a főegység interneten keresztül az időszerverrel is szinkronizálható.

A kalibrálási lehetőség, valamint a napkelte és napnyugta időpont és a holdfázisok megjelenítése, a kijelző fényének automatikus szabályozása, az ultrahangos szélmérő és a választható érzékelők csatlakoztatásának lehetősége miatt kiváló professzionális időjárásjelző állomás az otthona számára.



MEGJEGYZÉS:

Ez a használati útmutató a termék helyes használatára vonatkozó információkat tartalmazza. Tanulmányozza át részletesen ezt a használati útmutatót, hogy az időjárásjelző állomás valamennyi funkciójának megismerésével teljes mértékben kihasználhassa a készüléket. Őrizze meg az útmutatót a későbbi használatra.

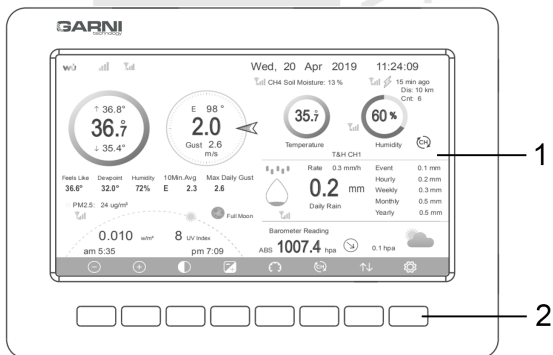

1. TFT kijelző

2. Gombok

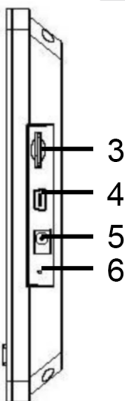

3

3. Memóriakártya slot

4

4. USB port

5

5. Tápkonnektor

6

6. [RESET] gomb



MEGJEGYZÉS:

Az USB port kizárólag gyártói célra szolgál, nem áll a felhasználók rendelkezésére.

VEZETÉK NÉLKÜLI ÉRZÉKELŐ - GARNI 090HP

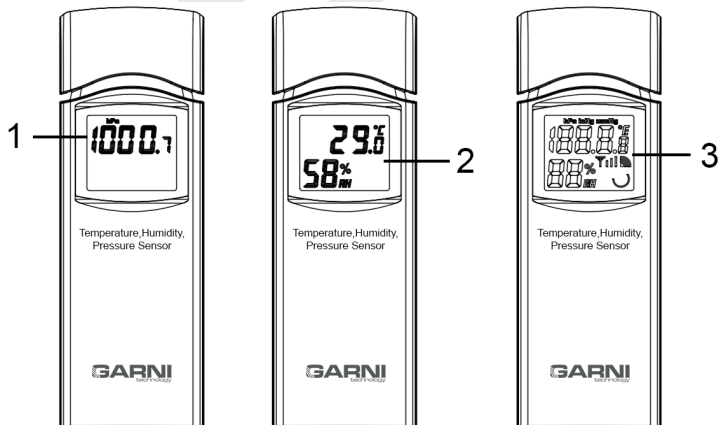

1

1. Légköri nyomás

2

2. Hőmérséklet és relatív páratartalom

3

3. Kijelző összes szögmense

INTEGRÁLT 6 az 1-ben VEZETÉK NÉLKÜLI ÉRZÉKELŐ - GARNI 095HA

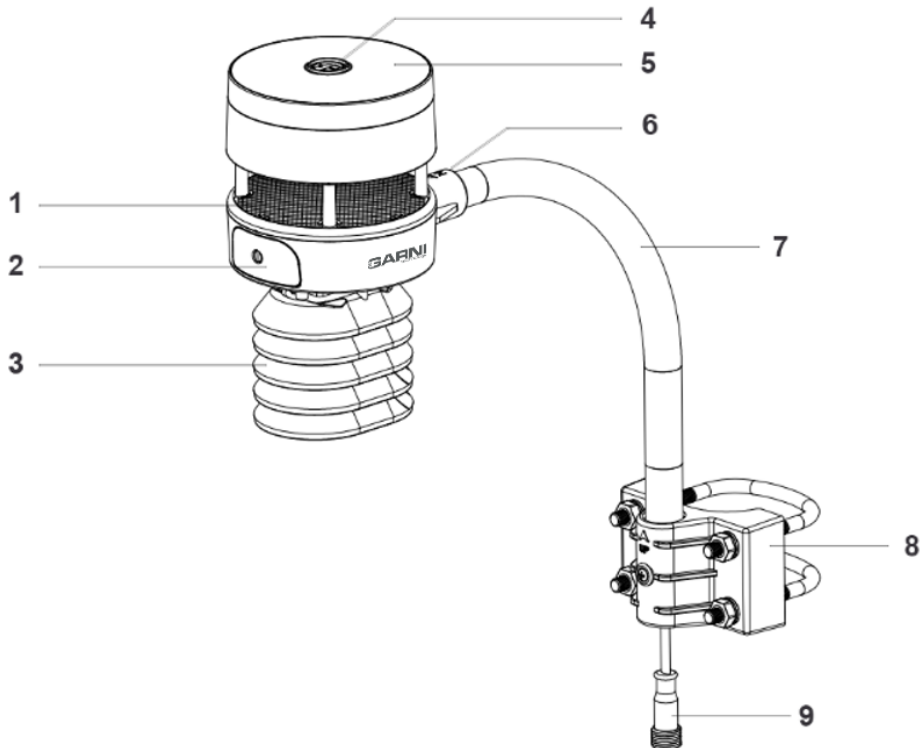

1. Fényvisszaverő felület	2. Elemház fedele
3. Hőmérséklet és relatív páratartalom érzékelő	4. UV / napsugárzás érzékelő, LED dióda
5. Napelem	6. Észak felé mutató nyíl (NORTH)
7. Érzékelő állványa	8. Felszerelőkészlet és U-csavarok
9. Beépített fűtés tápkábele	

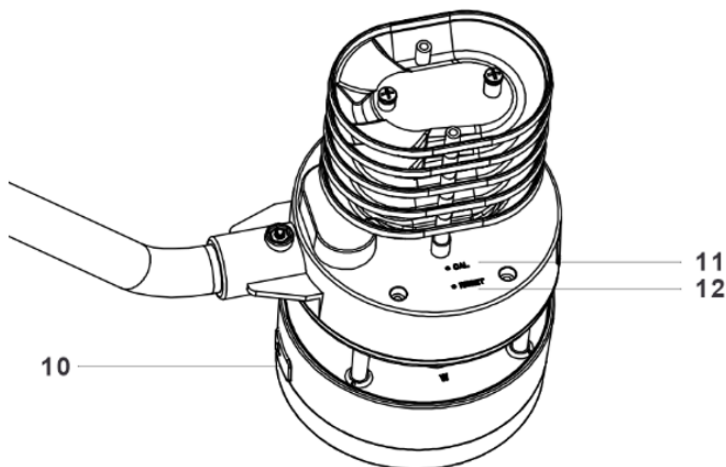

10. USB port (kizárólag gyártói célra)	11. Kalibráló gomb (kizárólag gyártói célra)
12. [RESET] gomb	

CSAPADÉKMÉRŐ - GARNI 097R

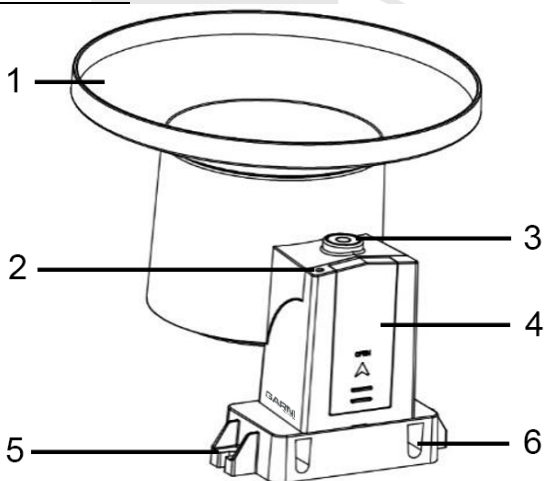

1. Csapadékmérő tölcsére	2. LED dióda
3. Vízmérték	4. Elemház fedele
5. Csavarnyílás egyenes felületre történő felszereléshez	6. Felszerelő nyílás az U-csavarhoz

MEGJEGYZÉS:

A csomagolás tartozéka továbbá egy 3 m hosszú PVC hosszabbító kábel a beépített fűtés adapterének csatlakoztatásához (választható tartozék).



VÁLASZTHATÓ TARTOZÉKOK

Választható érzékelők

A következő, önmagukban megvásárolható, választható érzékelők teljes mértékben kompatibilisek a GARNI 3055 Arcus időjárásjelző állomással. Az érzékelők főegységgel történő szinkronizálásához helyezze be az elemet az érzékelőbe, a főegység elvégzi az automatikus csatlakoztatást. Amennyiben semmilyen adat nem kerül fogadásra, a főegység egy óra elteltével ismét rákeres a jelre, esetleg indítsa újra a főegységet. A részletes tájékoztatót az adott érzékelő csomagolásához tartozó használati útmutatóban találja.

Az érzékelőkre vonatkozó további információkat és a teljes kínálatot a www.garnitechnology.com illetve a www.garni-meteo.cz weboldalakon találja.

Érzékelő	Modell	Csatlakoztatott érzékelők maximális mennyisége
8 csatornás hőmérséklet és relatív páratartalom érzékelő	GARNI 092H	8

<p>Kültéri érzékelő a levegőminőség méréséhez (PM2.5; szilárd részecskék)</p>	<p>GARNI 080Q</p>		<p>4</p>
<p>Villámdetektoros érzékelő</p>	<p>GARNI 094L</p>		<p>1</p>

MEGJEGYZÉS:

A GARNI 4INT integrált 7 az 1-ben vezeték nélküli érzékelő szintén kompatibilis, viszont mindaddig nem csatlakoztatható a főegységhez, amíg arra GARNI 095HA és GARNI 097R érzékelő van csatlakoztatva.

Szélmérő beépített fűtésének adaptere

Az ultrahangos szélmérővel ellátott integrált 6 az 1-ben vezeték nélküli érzékelő beépített fűtéssel rendelkezik, mely meggátolja a fényvisszaverő felület jegesedését. Az üzembe helyezéshez csatlakoztassa az adaptert. További információkat a www.garnitechnology.com, illetve a www.garni-meteo.cz oldalakon talál.

Tartozékok	Modell	
<p>Szélmérő beépített fűtésének adaptere (2v/1.0A)</p>	<p>GARNI AD1</p>	



MEGJEGYZÉS:

Javasolt az időjárásjelző állomást az üzemeltetés helyére történő felszerelése előtt egy hétre átmenetileg egy könnyen hozzáférhető helyre helyezni. Ez lehetőséget ad az összes funkció ellenőrzésére, meggyőződhet a készülék helyes működéséről, valamint megismerkedhet az időjárásjelző állomással és kalibrálási lehetőségeivel. Ez alatt az időtartam alatt letesztelheti a főegység és érzékelők közötti vezeték nélküli hatótávolságot is. A csapadékmérő felszerelés közbeni mozgása „hamis” csapadékjelzést okozhat. A csapadék teljes össz mennyisége a főegység kalibrálás menüjének segítségével 0 értékre kalibrálható.

- Az elemek behelyezésekor a javasolt sorrend szerint járjon el (a kültéri érzékelő/érzékelők az elsők, utána következnek a beltéri érzékelő/érzékelők).
- Ellenőrizze, hogy az elemek helyes polaritás (+/-) szerint lettek-e behelyezve.
- Mindig új elemeket használjon.
- Ne használjon újratölthető elemeket.
- Ha a kültéri hőmérséklet 0°C (32°F) alá süllyedhet, úgy a kültéri érzékelőkben lítium elemeket használjon.
- Ha a kültéri hőmérséklet meghaladja a 10°C (50°F) hőmérsékletet, nyomtatékosan ajánlott a szélmérő fűtésének kikapcsolása (választható tartozék). Ellenkező esetben a túlzott belső hőmérséklet következtében az tartósan károsodhat, és maga a rendszer, illetve az adatok pontossága is előre nem látható módon sérülhetne.

ELHELYEZÉS

A kültéri érzékelők felhelyezése előtt válassza ki a pontos mérés biztosításához megfelelő helyet:

Integrált 6 az 1-ben vezeték nélküli érzékelő

- A talajszinttől számított ideális távolság 10 m.
- Törekedjen arra, hogy az integrált 6 az 1-ben vezeték nélküli érzékelő a környező objektumoktól és akadályoktól legalább 2,75 méterrel magasabban, vízszintes helyzetben kerüljön elhelyezésre.

Csapadékmérő

- A talajszinttől számított ideális távolság 1,5 - 2 m.
- A csapadékmérőt a környező objektumoktól és akadályoktól 4-szer magasabban, vízszintes helyzetben helyezze el.
- Úgy helyezze el a csapadékmérőt, hogy annak közelében a környező objektumok miatt ne halmozódhasson fel a hó és ne folyhasson víz a csapadékmérő tölcésébe, hogy az ne tegye pontatlanná a mérést.

GARNI 095HA INTEGRÁLT 6 az 1-ben VEZETÉK NÉLKÜLI ÉRZÉKELŐ TELEPÍTÉSE

Elemek behelyezése az integrált 6 az 1-ben vezeték nélküli érzékelőbe

1. Távolítsa el a csavart, vegye le az elemház fedelét, majd a helyes polarításra (+/-) ügyelve helyezze be a 2 db AA lítium elemet. Csavarozza vissza az elemház fedelét, és húzza meg a csavart.

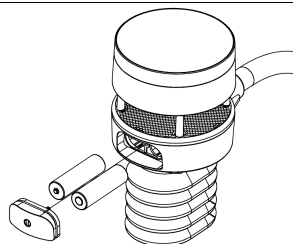

- Nyomja meg a [**RESET**] gombot, az integrált 6 az 1-ben vezeték nélküli érzékelő felső részén 3 másodpercre kigyullad a LED dióda, majd 4, 8 másodpercenként villogással jelzi az adatátvitelt.



MEGJEGYZÉS:

Amennyiben az integrált 6 az 1-ben vezeték nélküli érzékelő már egy ideje a szabadterben volt elhelyezve, így a napelem már teljesen vagy részben feltöltötte a belső elemeket, a tartalék lítium elemek behelyezése után a belső rendszere nem biztos, hogy helyesen fog elindulni. A [**RESET**] gomb megnyomásával bármikor helyreállíthatja a rendszert.

Ellenőrizze, hogy az elemek helyes polaritással lettek-e behelyezve. Ezek a tartalék elemek az integrált 6 az 1-ben vezeték nélküli érzékelő a helyes indításhoz szükséges energiáját biztosítják mindaddig, amíg a napelem fel nem tölti a belső elemeket, melyek utána biztosítják az integrált 6 az 1-ben vezeték nélküli érzékelő tápellátását. Amennyiben magasabb tengerszint feletti magasságban télen rövid a napsütéses időszak, az integrált 6 az 1-ben vezeték nélküli érzékelő tápellátása a tartalék elemekről történik, ezért lítium elemek használata javasolt.

Ne használjon alkáli és újratölthető elemek. Ezek az elemek oxidációra és szivárgásra, ún. kifolyásra hajlamosak.

Ultraszagos szélmérős integrált 6 az 1-ben vezeték nélküli érzékelő felszerelése

Javasoljuk, hogy az integrált 6 az 1-ben vezeték nélküli érzékelőt a megfigyelési helyre történő felszerelése előtt az összes funkció kipróbálása érdekében, egy hétre átmenetileg egy könnyen hozzáférhető helyre helyezze el.

- Az integrált 6 az 1-ben vezeték nélküli érzékelő állványát a felszerelőkészlet (csomagolás tartozéka) segítségével rögzítse az oszlophoz (nem tartozéka a csomagolásnak), lásd alábbi ábra.
- Az U-csavarok 3,2 - 5 cm (1,25-2 hüvelyk) átmérőjű oszlophoz rögzíthetők.

1. Készítse elő a felszerelőkészletet

Az U-csavarokat tartó csavaranyákat most ne húzza meg túl erősen, lásd 6. sz. lépés

- | |
|--------------------------------|
| 1. U-csavarok |
| 2. Felszerelőkészlet talapzata |
| 3. Alátétek |
| 4. Hatlapfejű csavaranyák |

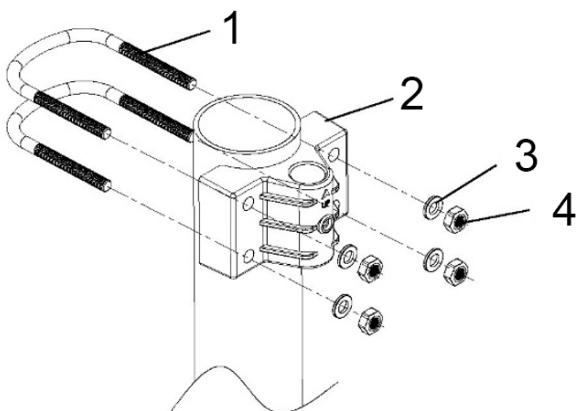

2. Húzza át a konnektor kábelét az állványon

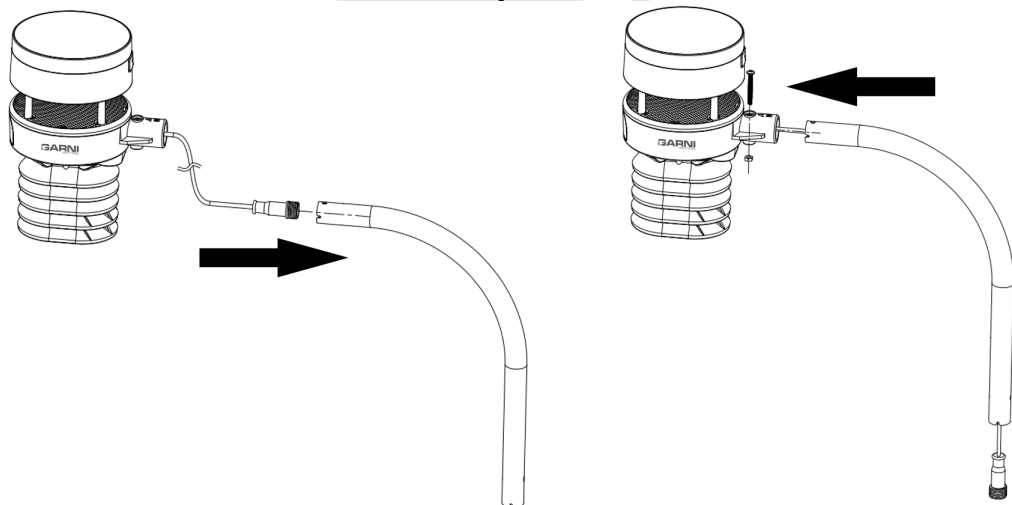

3. Szerelje rá az állványt az integrált 6 az 1-ben vezeték nélküli érzékelőre

1. M3x25 csavar
2. Hatlapfejű csavaranya

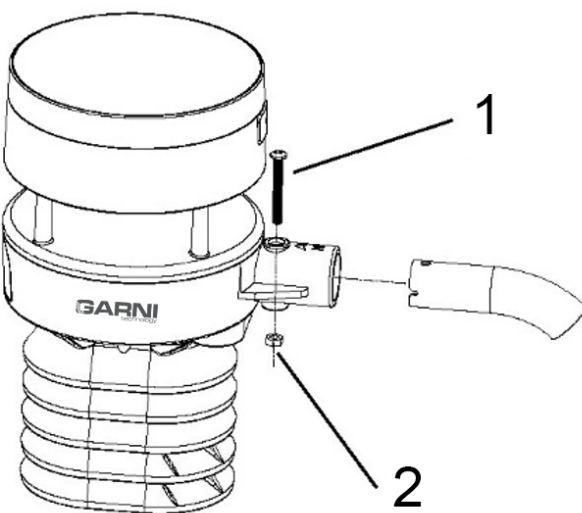

4. Illessze be az állványt az integrált 6 az 1-ben vezeték nélküli érzékelő felszerelőkészletének talapzatába

Ellenőrizze, hogy az integrált 6 az 1-ben vezeték nélküli érzékelő állványának nyílása a felszerelőkészlet talapzatának nyílása felé néz-e, majd dugja bele a csavart és húzza meg.

Ha nem akarja üzembe helyezni a beépített fűtést (a töltő adapter választható tartozék), úgy hagyja a tápkábel végzáróját az integrált 6 az 1-ben vezeték nélküli érzékelő állványában, hogy rendezett legyen a telepítés megjelenése, valamint védve legyen a tápkábel. Szükség esetén kihúzhatja azt.

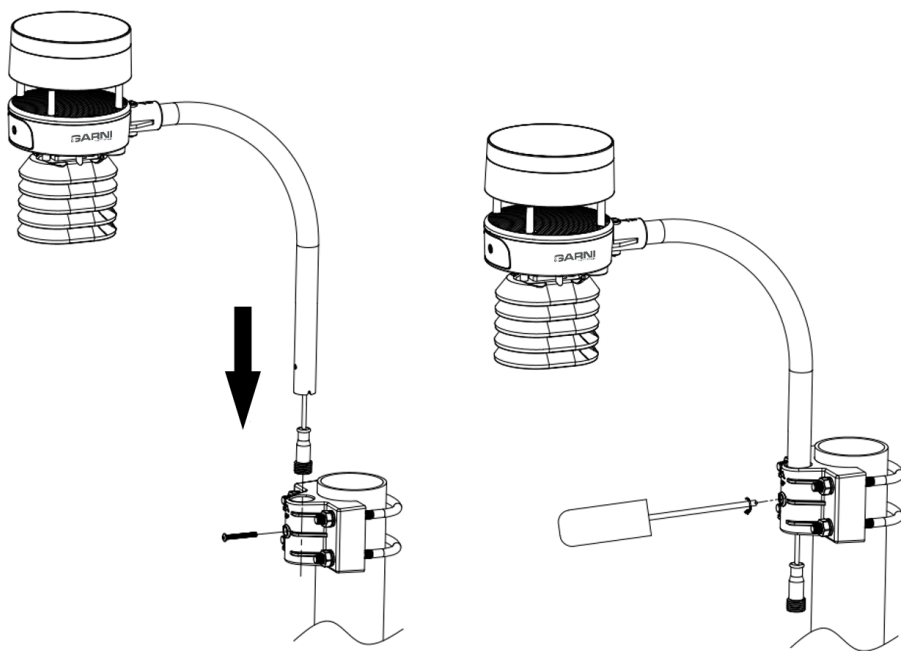

MEGJEGYZÉS:

Ellenőrizze, hogy az állvány függőlegesen lett-e felállítva. Szükség esetén használjon vízmértéket.

5. Csatlakoztassa a fűtés adapterét (választható tartozék)

A beépített fűtés üzembe helyezéséhez csatlakoztassa a konnektort az adapter tápkábeléhez, lásd bal oldali ábra.

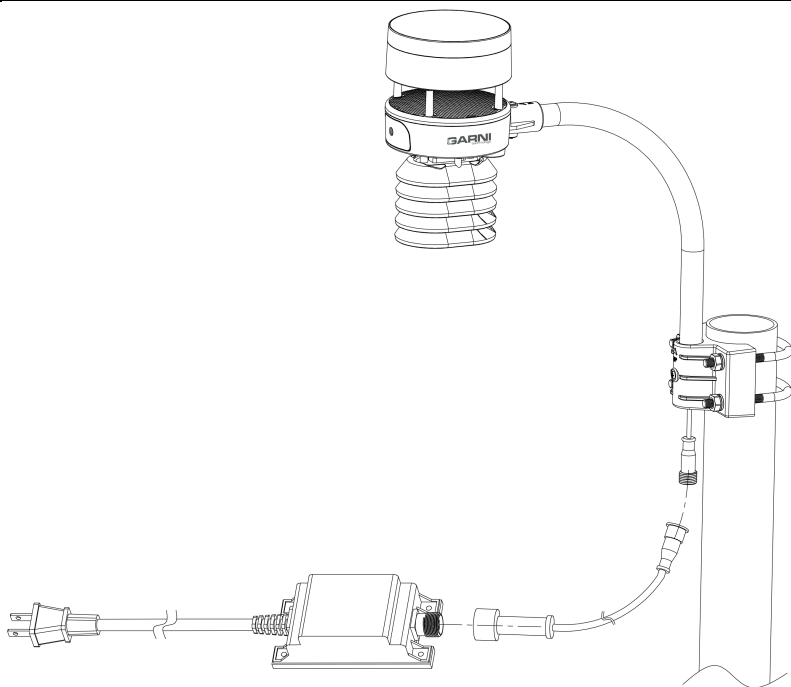

6. Rögzítse az integrált 6 az 1-ben vezeték nélküli érzékelőt az állványhoz

A felszerelőkészlet talapzatán az U-csavaroknak elég lazának kell lenniük ahhoz, hogy a talapzatot a rárögzített integrált 6 az 1-ben vezeték nélküli érzékelővel az oszlop körül el lehessen fordítani arra a helyre, ahová az elhelyezésre kerül.

Az integrált 6 az 1-ben vezeték nélküli érzékelő felső oldalán „N” betűvel jelölt nyíl található (North = észak, lásd 7. oldali ábra). Fordítsa el úgy a felszerelőkészletet, melyre előzőleg felerősítésre került az integrált 6 az 1-ben vezeték nélküli érzékelő állványa, hogy ez a nyíl észak felé mutasson. Használjon iránytűt (pl. mobiltelefonon lévő) az irány pontos beállításához. Húzza meg a csavaranyákat (használjon csavarkulcsot), hogy megakadályozza a további elfordulást.

MEGJEGYZÉS:

A déli féltekén nem kell megváltoztatni a délre orientálást, mivel a napelem gömbölyített, így a töltés normálisan fog működni.

Győződjön meg arról, hogy az integrált 6 az 1-ben vezeték nélküli érzékelő állványa a talajhoz képest függőleges, maga az érzékelő pedig vízszintes helyzetben lett felszerelve. Ellenkező esetben torzulhatnak a mérési adatok.

Reset gomb és LED dióda

Ha az integrált 6 az 1-ben vezeték nélküli érzékelő nem csatlakozik rá a főegységre, vagy nem villog a felső oldalán lévő LED dióda, nyomja meg egy vékony tárgy, például gémkapocs segítségével az érzékelő alsó oldalán elhelyezett [**RESET**] gombot. Kigyullad a LED dióda, utána pedig 4,8 másodpercenként felvillan, ami az adatátvitelt jelzi.

GARNI 097R CSAPADÉKMÉRŐ TELEPÍTÉSE

Csapadékmérő szűrője

A csomagolás tartozéka a rozsdamentes acél szűrő, mely a szennyeződések csapadékmérő tölcserének nyílásába történő bejutását hivatott meggátolni.

Helyezze a szűrőt a csapadékmérő tölcserének közepébe, majd nyomja meg úgy, hogy a szűrő kampója a nyílásban legyen és ráakadjon a belső élre. A rugó feszülése szilárdan rárögzíti a szűrőt a tölcserre.

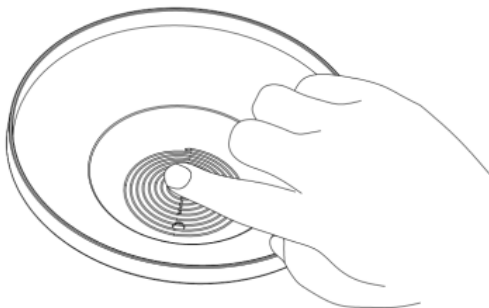
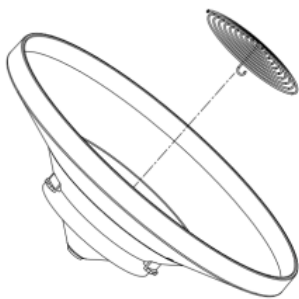

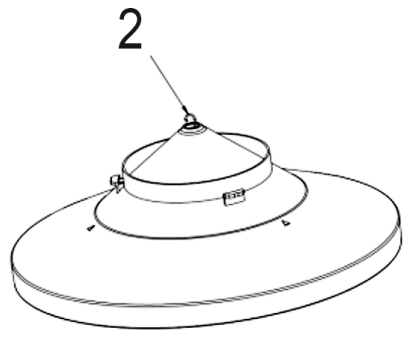
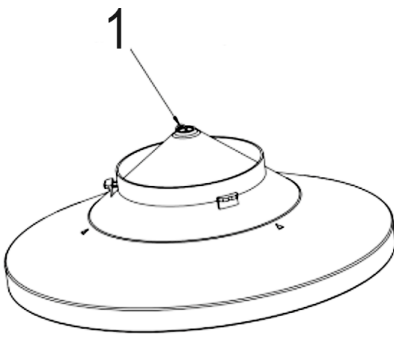

1. Fogja meg a kampót a tölcser nyílásának belső oldalán.

2. A szűrő kivételéhez nyomja meg a felső oldaláról a szűrőt és szabadítsa ki a kampót.

Csapadékmérő tölcserének telepítése

Helyezze fel a csapadékmérőre a tölcserét és a rögzítéshez forgassa el úgy az óramutató járásával megegyező irányba, hogy a csapadékmérőn a vízmértéknél jelölt horony egy síkban legyen a tölcser alsó oldalán lévő nyíllal. Most a két résznek erősen kell kapcsolódnia egymáshoz. Ennek a műveletnek az elmulasztása erős szél esetén a tölcser elvesztését eredményezné.

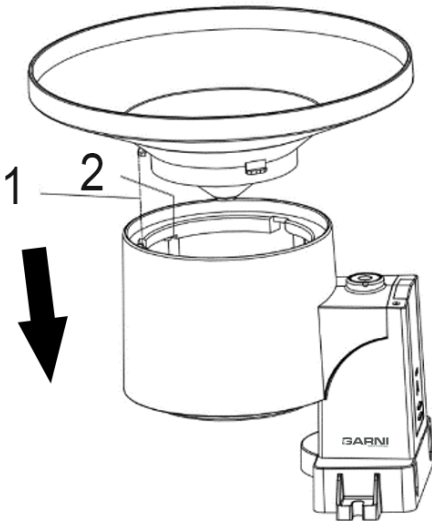

Elem csapadékmérőbe helyezése

A nyíl irányában eltolva vegye le a csapadékmérő hátsó oldalán található elemház fedelét. Helyezzen bele 1 db AA lítium elemet, ügyeljen a helyes polaritásra (+ / -). Helyezze vissza az elemház fedelét és tolja a nyíllal szembeni irányba. Ellenőrizze, hogy az elemház fedele megfelelően lett-e betolva, hogy ne kerülhessen bele víz.

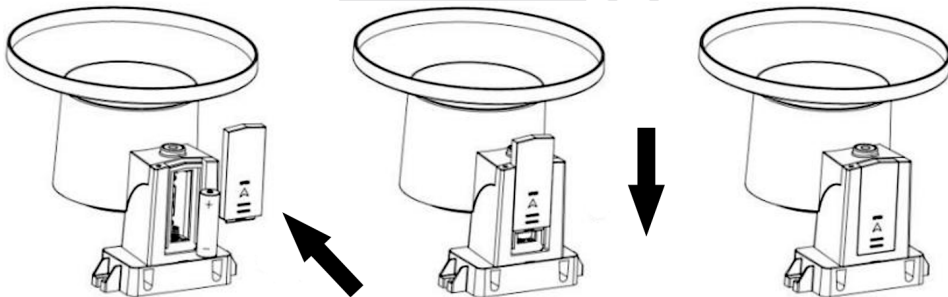

A csapadékmérő felső oldalán 4 másodpercre kigyullad a LED dióda, majd 49 másodpercenként villan egyet, így lejezve az adatátvitelt. Bármikor kivetheti az elemek és újból elindíthatja, viszont ha látja a 49 másodpercenkénti villogást, úgy minden rendben zajlik.

MEGJEGYZÉS:

Ha a LED dióda nem gyullad ki vagy folyamatosan világít, ellenőrizze, hogy az elem helyes polaritással került-e behelyezésre, illetve hogy az elem behelyezésekor megtörtént-e a rendes (automatikus) újraindítás. Az elemet ne fordítva helyezze be, mert azzal véglegesen tönkre teheti a csapadékmérőt.

Csapadékmérő felszerelése

Javasoljuk, hogy a csapadékmérőt a megfigyelési helyre történő felszerelése előtt, az összes funkció kipróbálása érdekében, egy hétre átmenetileg egy könnyen hozzáférhető helyen helyezze el.

Kétféle felszerelési mód létezik:

A) U-csavarok segítségével történő felszerelés

A felszerelőkészlet két U-csavart és egy tartót tartalmaz, melyet négy U-csavar és csavaranya segítségével rögzíthet a 2,5 - 5 cm (1 - 2 colos) átmérőjű oszlop köré. Az oszlop nem tartozéka a csomagolásnak.

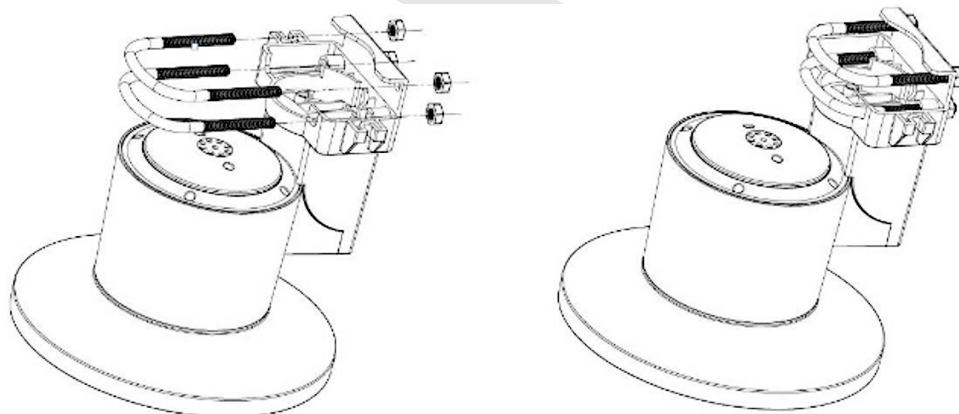

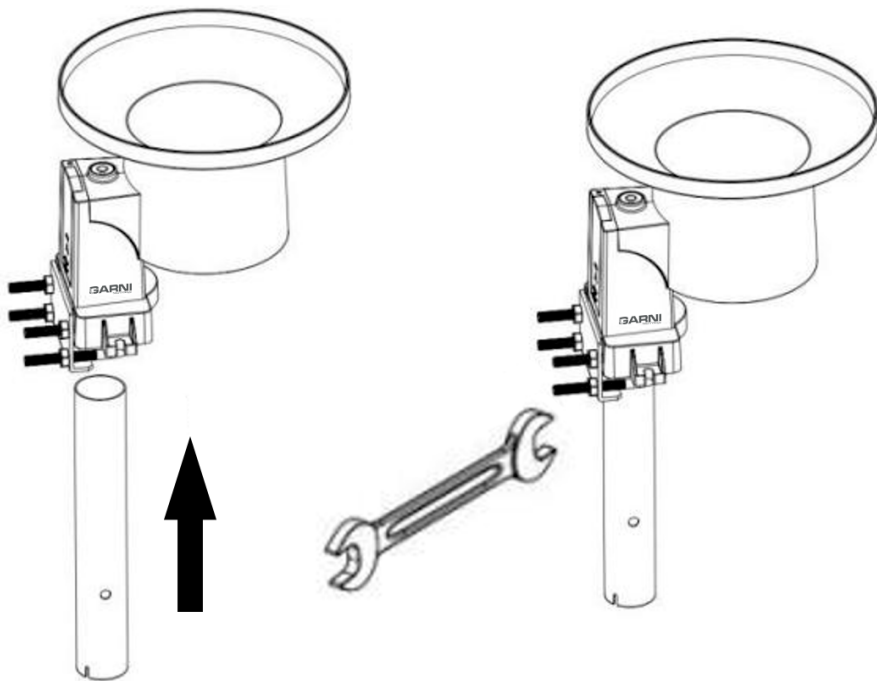

B) Sík felületre történő felszerelés csavarok segítségével

A felszerelőkészlet 2 csavart is tartalmaz a sík felületre történő telepítéshez.

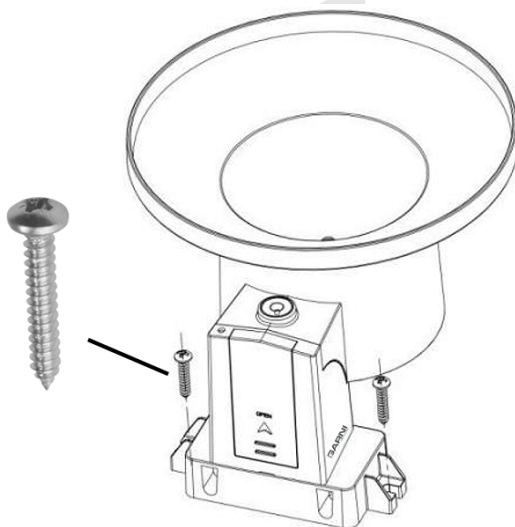

MEGJEGYZÉS:

Mindig a csapadékmérő felső oldalán található vízmértéket használja annak ellenőrzésére, hogy a csapadékmérő a helyes mérés biztosításához egyenesen áll-e.

GARNI 090HP BELTÉRI VEZETÉK NÉLKÜLI ÉRZÉKELŐ TELEPÍTÉSE

Elemek behelyezése a vezeték nélküli érzékelőbe

A tartós károsodás elkerülése érdekében az elemek behelyezése előtt figyeljen a helyes polaritásra. A vezeték nélküli érzékelőt a hátoldaláról balról jobbra nézve (amennyiben az érzékelő függőlegesen áll), úgy kell behelyezni a bal oldali elemet, hogy annak + pólusa lefelé irányuljon, a másik elemet pedig úgy, hogy annak + pólusa felfelé legyen.

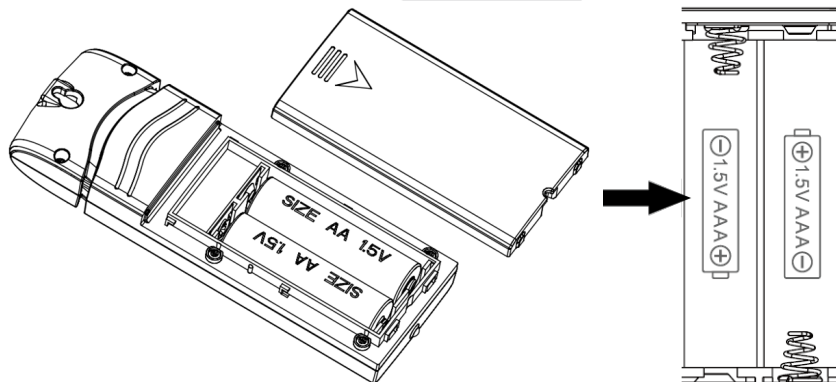

Beltéri vezeték nélküli érzékelő elhelyezése

A beltéri vezeték nélküli érzékelő felszerelésére az a legalkalmasabb hely, amelyre még ablakon keresztül sem esik soha közvetlen napfény. Ne telepítse olyan helyre sem, melynek közelében sugárzó hőforrás (radiátor, fűtőtest stb.) található. A közvetlen napfény és a sugárzó hőforrások pontatlan hőmérsékleti méréseket eredményezhetnek.

A vezeték nélküli érzékelő beltérben mért adatok közlésére szolgál, amennyiben azonban inkább a kültéri viszonyok mérésére szeretné használni, úgy ezt az érzékelőt a szabadterben is felszerelheti. Az érzékelő időjárásálló, azonban a fenti elhelyezési útmutató betartása mellett az érzékelőt inkább fedél (pl. napellenző stb.) alá próbálja meg felszerelni, hogy ne érje közvetlen napsugárzás, eső vagy hó.

Beltéri vezeték nélküli érzékelő felszerelése

Készítse elő a csavart vagy a szöveget a fal kiválasztott helyén. Akassza fel rá a vezeték nélküli érzékelőt az akasztónyílás segítségével. Az érzékelő függőleges helyzetben asztalon is elhelyezhető

Az optimális jelvétel érdekében ügyeljen arra, hogy az érzékelő függőleges helyzetben legyen felakasztva illetve felállítva. A vezeték nélküli jel erősségét a távolság, az interferencia (más időjárásjelző állomások, vezeték nélküli telefonok, vezeték nélküli útválasztók, televíziók és számítógép-monitorok), valamint az olyan átviteli akadályok, mint például a fal, befolyásolják. Általános érvényű, hogy a vezeték nélküli jelek nem hatolnak át szilárd fémek és talajon (pl. dombon).

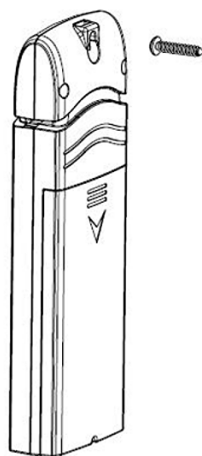

JELZAVARÁS KIKÜSZÖBÖLÉSE

A vezeték nélküli rádiós (RF) kommunikáció érzékeny az interferenciára, távolságra, falakra és fémakadályokra. Az érzékelők és a főegység közötti problémamentes kommunikáció érdekében a következő eljárás módokat javasoljuk:

- **Érzékelő elhelyezése beltérben/kültérben:** Akkor lesz az érzékelőnek a leghosszabb a jel hatótávolsága, ha függőleges helyzetben kerül felszerelésre vagy felakasztásra.
- **Elektromágneses interferencia (EMI):** A főegységet a számítógép-monitortól és a televíziótól legalább egy méter távolságban helyezze el.
- **Rádió interferencia (RFI)** Amennyiben több más eszköze is ugyanazon a frekvenciasávon dolgozik, mint a beltéri és/vagy kültéri érzékelők, és zavar lép fel az érzékelők és főegység közötti kommunikációban, a probléma megoldásához próbálja meg kikapcsolni a többi eszközt. Előfordulhat, hogy át kell helyezni a vezeték nélküli érzékelőt vagy a főegységet, hogy elkerülje az interferenciát és létrejöjjön az egyes egységek közötti megbízható kommunikáció. Az időjárásjelző állomás 868 MHz frekvenciát használ.
- **Közvetlen kilátás:** Ez az eszköz (a konkrét érzékelők, lásd: műszaki paraméterek, ideális körülmények, zavarmentesség, akadályok és falak függvényében) 300 méter közvetlen jeltávolságra dimenzionált, viszont valós üzemeléskor, amikor a jelnek egy vagy két falon kell áthaladnia, megközelítőleg 150 méter jel hatótávolság érhető el.
- **Fém akadályok:** A rádiójel nem hatol át az olyan fém akadályokon, mint az alumínium burkolat vagy a fém falváz. Ha ilyen akadályok vannak a főegység és a vezeték nélküli érzékelők között, és problémás a közöttük lévő vezeték nélküli kommunikáció, változtassa meg az elhelyezésüket.

Akadály	Rádiójel erejének csökkenése
Üveg (kezeletlen)	5-15%
Műanyag	10-15%
Fa	10-40%
Tégla	10-40%
Beton	40-80%
Fém	90-100%

FŐEGYSÉG KIJELEZŐJE

A főegység bekapcsolásához csatlakoztassa rá a hálózati adaptert. A kijelző világitani kezd és a főegység 3 perc időtartamban elindítja a vezeték nélküli érzékelők keresését.



Sötét háttér



Világos háttér

MEGJEGYZÉS:

A napkelte/napnyugta időpontjának megjelenítése csak abban az esetben működik helyesen, ha a földrajzi helyzet helyesen van beállítva. A földrajzi helyzet a beállítás menüben állítható be.

TFP KIJELZŐ LEÍRÁSA

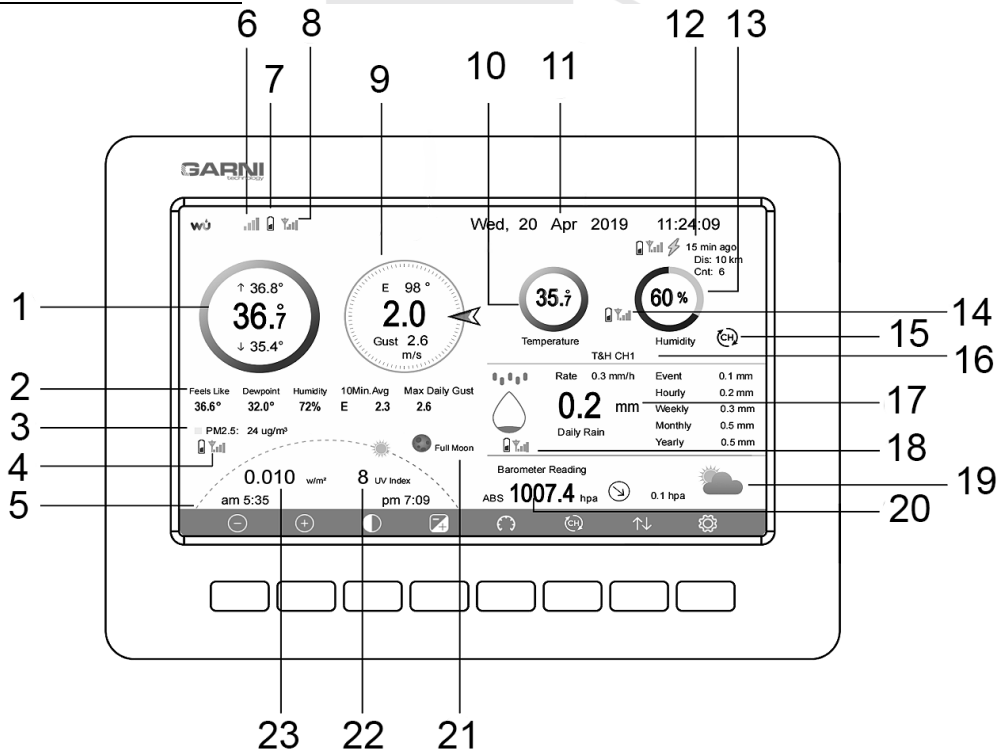











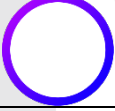

1. Kültéri hőmérséklet	2. Kültéri érzékelt hőmérséklet / harmatpont / páratartalom / Utolsó 10 perc átlagos széliránya / Max. napi szélőkés
3. Mért PM2.5 érték (GARNI 080Q, választható érzékelő)	4. PM2.5 mérő érzékelő jelerősségének ikonja (GARNI 080Q, választható érzékelő)
5. Napkelte / napnyugta időpontja	6. WI-FI jelerősség ikonja
7. Adott érzékelőre vonatkozó lemerülő elem ikon	8. Ultrahangos szélmérős integrált 6 az 1-ben vezeték nélküli érzékelő jelerősségének ikonja
9. Szélirány / szélesebség / szélőkés	10. Beltéri hőmérséklet
11. Dátum és idő	12. Idő / utoljára érzékelt villámcsapás távolsága; napi mennyisége (GARNI 094L, választható érzékelő)
13. Beltéri relatív páratartalom	14. Többcsatornás hőmérséklet és relatív páratartalom érzékelő, hőmérséklet és páratartalom jelerősségének ikonja (GARNI 092H, választható érzékelő)
15. Csatlakoztatott érzékelők közötti automatikus ciklus ikonja	16. Megjelenített csatorna száma
17. Csapadékösszeg - napi / esetleges* / órai / heti / havi / évi	18. Csapadékmérő jelerősségének ikonja

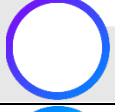
19. Időjárás előrejelzés ikonjai	20. Abszolút / relatív léghőmérséklet értéke
21. Holdfázisok	22. UV index
23. Napsugárzás értéke	

* az eső kezdetétől mért csapadékmennyiség; amennyiben az utolsó 24 órában mért csapadékmennyiség nem éri el az 1 mm-t, valamint az utolsó órában semmilyen csapadék nem került mérésre, lenullázódik az érték

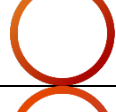

Hőmérséklet ikonja

Hőmérséklet terjedeleme	Színes gyűrű	Hőmérséklet terjedeleme	Színes gyűrű
< -23.33°C		10 - 15.56°C	
-23.33 és - 17.78°C között		15.56 - 21.11°C	
-17.78 és -12.22°C között		21.11 - 26.67°C	
-12.22 és -6.67°C között		26.67 - 32.22°C	
-6.67 és - 1.11°C között		32.22 - 37.78°C	
-1.11 és 4.44°C között		37.78 - 43.33°C	
4.44 - 10°C		> 43.33°C	

MEGJEGYZÉS:

A színes megjelenítés a weboldalon a táblázatban található.

Relatív páratartalom ikonja

Relatív páratartalom terjedeleme	Színes gyűrű	Relatív páratartalom terjedeleme	Színes gyűrű
0%, hiányzik a jel vagy gondolatjel		50 – 60%	





1 – 10%		60 – 70%	
10 – 20%		70 – 80%	
20 – 30%		80 – 90%	
30 – 40%		90 – 99%	
40 – 50%		100%	
50 – 60%			

Szélirány ikonja

Aktuális szélirány	
Átlagos szélirány az utóbbi 10 percben	

Utóbbi egy óra csapadékösszegének ikonja

Egy óra alatti csapadékösszeg	Ikon	Egy óra alatti csapadékösszeg	Ikon
0.0 mm		15.24 - 20.32 mm	
0 - 5.08 mm		20.32 - 25.40 mm	

5.08 - 10.16 mm		25.40 - 30.48 mm	
10.16 - 15.24 mm		30.48 - 35.56 mm	

FŐEGYSÉG GOMBJAINAK LEÍRÁSA

A funkciógombok üzemmódok szerint változnak. Fő kijelző üzemmódban a következő gombok jelennek meg.

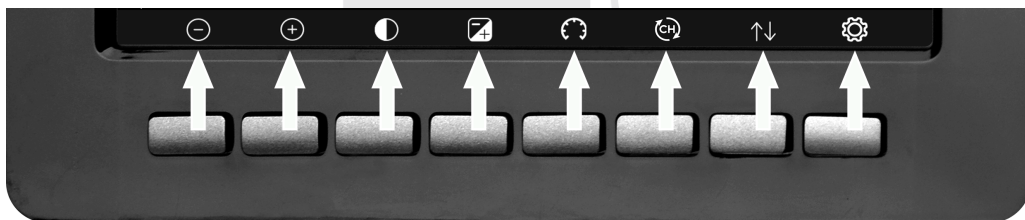

Ikon	Leírás
	Fényerőszabályzó gomb Ennek a gombnak a megnyomásával a fényerőt csökkenti
	Fényerőszabályzó gomb Ennek a gombnak a megnyomásával a fényerőt növeli
	Háttérvilágítás be-/kikapcsoló gomb Ennek a gombnak a megnyomásával be-/kikapcsolja a háttérvilágítást
	Háttérválasztó gomb Ennek a gombnak a megnyomásával a kijelző sötét és világos háttere között kapcsolhat át.
	Nyomás megjelenítés átkapcsoló gomb Ennek a gombnak a megnyomásával az abszolút és a relatív légköri nyomás megjelenítése között tud választani.
	Csatornaváltó gomb Ennek a gombnak a megnyomásával a beltéri hőmérséklet és relatív páratartalom, valamint a többcsatornás beltéri hőmérséklet és relatív páratartalom érzékelő megjelenítése, továbbá az automatikus csatornaváltás között kapcsolhat át.
	Előzmények gomb Ennek a gombnak az egyszeri megnyomásával a mért Max/Min értékek jegyzékét jeleníti meg; kétszeri megnyomásával belép az előzmények üzemmódba; háromszori megnyomásával grafikon üzemmódba kerül; négyszeri megnyomásával a választható érzékelőket megjelenítő üzemmódba jut.
	Beállítás gomb Ennek a gombnak a megnyomásával belép a beállítás üzemmódba

MEGJEGYZÉS:

A könnyebb kezelés és beállítás érdekében először átkapcsolhatja a főegységet magyar nyelvre, lásd. „Gyári beállítás“ fejezet.

A  gomb megnyomásával kapcsoljon át a főkijelző üzemmódban a beállítás üzemmódba.

A  gomb ismételt megnyomásával a beállítás üzemmód következő oldalára lép át.

Setup

Date and Time <input style="width: 80%;" type="text" value="Setup"/>	Backlight <input style="width: 80%;" type="text" value="Setup"/>
Time Format <input style="width: 80%;" type="text" value="am h:mm:ss"/>	Longitude-Latitude <input style="width: 80%;" type="text" value="Setup"/>
Date Format <input style="width: 80%;" type="text" value="DD-MM-YYYY"/>	Barometer Display <input style="width: 80%;" type="text" value="REL"/>
Temperature Units <input style="width: 80%;" type="text" value="°F"/>	Rainfall Season <input style="width: 80%;" type="text" value="January"/>
Barometer Units <input style="width: 80%;" type="text" value="hpa"/>	Interval <input style="width: 80%;" type="text" value="5 Minute"/>
Wind Speed Units <input style="width: 80%;" type="text" value="km/h"/>	Weather Server <input style="width: 80%;" type="text" value="Setup"/>
Rainfall Units <input style="width: 80%;" type="text" value="mm"/>	Wi-Fi Scan <input style="width: 80%;" type="text" value="Setup"/>
Solar Rad. Units <input style="width: 80%;" type="text" value="w/m²"/>	Background <input style="width: 80%;" type="text" value="Dark"/>
Multi Channel Sensor <input style="width: 80%;" type="text" value="Setup"/>	More <input style="width: 80%;" type="text" value="Setup"/>











Ikon	Leírás
	Kiválasztó gomb Ennek a gombnak a megnyomásával az egységet tudja kiválasztani, illetve az értéket változtathatja meg
	Kiválasztó gomb Ennek a gombnak a megnyomásával az egységet tudja kiválasztani, illetve az értéket változtathatja meg
	Balra gomb Ennek a gombnak a megnyomásával a beállítandó értéket tudja kiválasztani
	Jobbra gomb Ennek a gombnak a megnyomásával a beállítandó értéket tudja kiválasztani
	Felfelé gomb Ennek a gombnak a megnyomásával megváltoztatja a választás aktivált mezőjét
	Lefelé gomb Ennek a gombnak a megnyomásával megváltoztatja a választás aktivált mezőjét

	Beállítás gomb A gomb megnyomásával átlép a beállítás üzemmód következő oldalára
	Vissza gomb Ennek a gombnak a megnyomásával visszatér az előző képernyőre







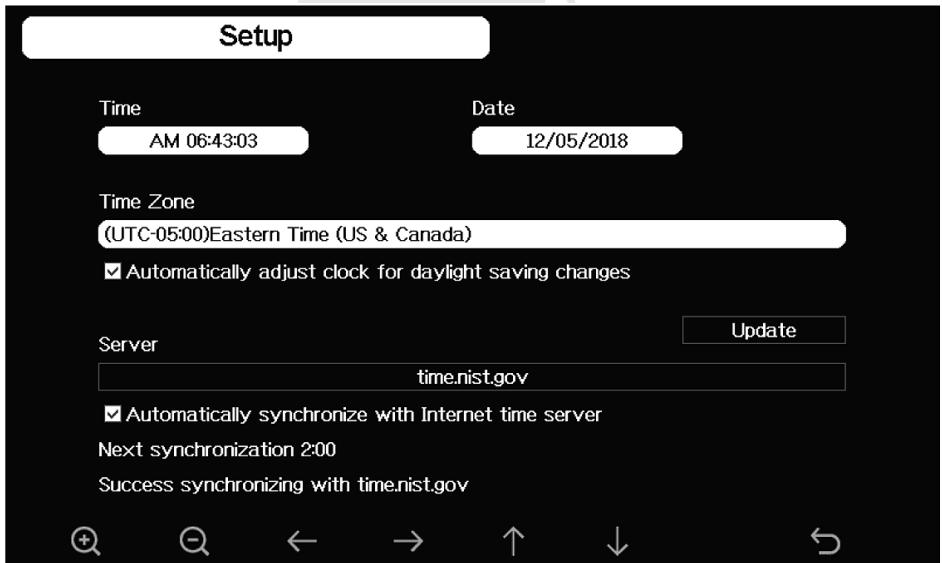

DÁTUM, IDŐ ÉS MÉRTÉKEGYSÉGEK BEÁLLÍTÁSA

Dátum és idő beállítása









Beállítás üzemmódban a „Dátum és idő“ mező kiválasztásához nyomja meg a  gombot, majd a  vagy  gomb megnyomásával lépjen be a dátum és idő beállítás üzemmódba:









1. Idő beállítása (óra / perc / másodperc)

- A  gomb megnyomásával válassza ki az időbeállító mezőt, az óra számjegyei piros színűek lesznek
- A  vagy a  gomb megnyomásával változtassa meg az óra beállítását
- A  gomb megnyomásával válassza ki a percek, a percek számjegyei piros színűek lesznek
- A  vagy a  gomb megnyomásával változtassa meg a percek beállítását
- A  gomb megnyomásával válassza ki a másodperceket, a másodpercek számjegyei piros színűek lesznek
- A  vagy a  gomb megnyomásával változtassa meg a másodpercek beállítását

2. Dátum beállítása



- A  gomb megnyomásával válassza ki a dátumbeállító mezőt, a napok számjegyei piros színűek lesznek
- A  vagy a  gomb megnyomásával változtassa meg a napot
- A  gombok megnyomásával válassza ki a hónapot, a hónapok számjegyei piros színűek lesznek
- A  vagy a  gomb megnyomásával változtassa meg a hónapot
- A  gomb megnyomásával válassza ki az évet, az év számjegyei piros színűek lesznek
- A  vagy a  gomb megnyomásával változtassa meg az évet

3. Időzónák beállítása

- A  gomb megnyomásával válassza ki az időzóna beállító mezőt
- A  vagy a  gomb megnyomásával változtassa meg az időzónát
- Az  gomb megnyomásával válassza a „Frissítés” gombot, a  vagy  gomb megnyomásával frissítse az időt

4. Interneten keresztüli automatikus szinkronizálás az időszerverrel

A főegység időszerver segítségével történő automatikus idő és dátum szinkronizáló funkcióval rendelkezik.

Az  vagy  gomb megnyomásával jelölje be az „Automatikus szinkronizálás az időszerverrel” mezőt és az előbb említett „Frissítés” gombot megnyomva végezze el az azonnali szinkronizálást. Internet hozzáférés esetén a főegység 2:01 időpontban automatikusan aktualizálja az időt.

Idő megjelenítés formátumának beállítása

Beállítás üzemmódban válassza ki a  gomb megnyomásával az „Időformátum” mezőt,

majd a  gombbal változtassa meg az idő megjelenítési formátumát.

- óra: perc: másodperc (h:mm:ss) - 24 órás időformátum
- óra: perc: másodperc AM (h:mm:ss AM) - 12 órás időformátum
- AM óra: perc: másodperc (AM h:mm:ss) - 12 órás időformátum



Dátum megjelenítés formátumának beállítása

Beállítás üzemmódban válassza ki a  gomb megnyomásával a „Dátumformátum” mezőt,

majd a  gombbal változtassa meg a dátum megjelenítési formátumát.



- DD-MM-YYYY (nap-hónap-év)
- YYYY-MM-DD (év-hónap-nap)
- MM-DD-YYYY (hónap-nap-év)

Hőmérséklet mértékegységének beállítása

Beállítás üzemmódban a  gomb megnyomásával válassza ki a „Hőmérséklet mértékegységek” mezőt, majd a °C (Celsius) illetve °F (Fahrenheit) kiválasztásához nyomja meg a  gombot.

Légköri nyomás mértékegységének beállítása



A légköri nyomás (légnyomás) az az erő, amellyel a Föld légköre az adott helyen egységnyi felületre hat. A légköri nyomás a tengerszint feletti magasság növekedésével fokozatosan csökken. A meteorológusok barométereket használnak a légköri nyomás mérésére. A légköri nyomás ingadozását az időjárás befolyásolja, így a változásainak mérése alapján előre megjósolható az időjárás.

Beállítás üzemmódban a  gomb megnyomásával válassza ki a „Légköri nyomás mértékegységei” mezőt, majd az inHG, mmHg vagy hPa mértékegység választásához nyomja meg a  gombot.



Szélesség mértékegységek beállítása

Beállítás üzemmódban a  gomb megnyomásával válassza ki a „Szélesség mértékegységek” mezőt, majd a mph, bft (Beaufort-skála), ft/s, m/s, km/h vagy knot (csomó) mértékegység kiválasztásához nyomja meg a  gombot.

Csapadékmennyiség mértékegységek beállítása



Beállítás üzemmódban a  gomb megnyomásával válassza ki a „Csapadék mértékegységek” mezőt, majd az in (hüvelyk) vagy mm (milliméter) mértékegység választásához nyomja meg a  gombot.

Napsugárzás mértékegységének beállítása

Beállítás üzemmódban a  gomb megnyomásával válassza ki a „Napsugárzás mértékegységei” mezőt, majd a W/m², Lux vagy Fc mértékegységek kiválasztásához nyomja meg a  gombot.











TÖBBCSATORNÁS ÉRZÉKELŐ

A többcsatornás érzékelő beállítás képernyőjén a hőmérséklet és relatív páratartalom többcsatornás érzékelője átnevezhető, illetve a főegységgel való kapcsolatának megszakadása

esetén újból regisztrálható. Beállítás üzemmódban a  gomb megnyomásával válassza ki a „Többcsatornás érzékelő” mezőt, majd a többcsatornás érzékelő beállításba történő belépéshez nyomja meg a  gombot.





Setup				
	Name	Temperature	Humidity	Register
CH1	CH1	27.7 °C	56 %	Yes
CH2	CH2	27.7 °C	57 %	Yes
CH3	CH3	27.7 °C	62 %	Yes
CH4	CH4	27.6 °C	60 %	Yes
CH5	CH5	26.5 °C	64 %	Yes
CH6	CH6	27.0 °C	59 %	Yes
CH7	CH7	27.2 °C	60 %	Yes
CH8	CH8	26.0 °C	63 %	Yes

Érzékelő átnevezése

- Válassza ki a  vagy  gomb megnyomásával a mezőt az elnevezés beállításához, a kiválasztott mező háttere zöld színűre változik
- A  vagy  gomb megnyomásával megjelenik a billentyűzet az érzékelő nevének megadásához.
- A     gombok megnyomásával menjen rá a billentyűzeten az adott karakterre, majd a  gomb megnyomásával válassza ki.
- A  gomb megnyomásával visszatér a beállítás üzemmód főképernyőjére.

Setup												
	Name		Temperature	Humidity	Register							
CH1	CH1		27.7 °C	56 %	Yes							
CH2	CH2		27.7 °C	57 %	Yes							
CH3	CH3		27.7 °C	62 %	Yes							
CH4	Name										Yes	
CH5	0	1	2	a	b	c	d	e	f	_	Backspace	Yes
CH6	3	4	5	g	h	i	j	k	l		Caps Lock	Yes
CH7	6	7	8	m	n	o	p	q	r	.	Cancel	Yes
CH8	9	s	t	u	v	w	x	y	z	#+=	Ok	Yes

Érzékelők társítása

A  vagy  megnyomásával válassza ki a „Társítás” oszlopban az annak a csatornának megfelelő sort, amelyikkel az érzékelőt társítani szeretné, a társítás elindításához nyomja meg a  vagy  gombot.

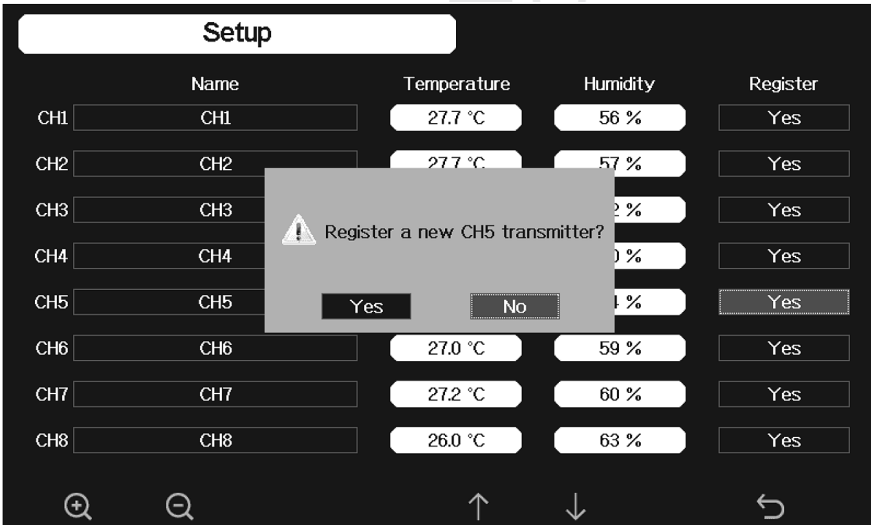



The screenshot shows a 'Setup' screen with a table of channels. A dialog box is overlaid on the table, asking to register a new CH5 transmitter.

	Name	Temperature	Humidity	Register
CH1	CH1	27.7 °C	56 %	Yes
CH2	CH2	27.7 °C	57 %	Yes
CH3	CH3		52 %	Yes
CH4	CH4		50 %	Yes
CH5	CH5		51 %	Yes
CH6	CH6	27.0 °C	59 %	Yes
CH7	CH7	27.2 °C	60 %	Yes
CH8	CH8	26.0 °C	63 %	Yes

Dialog box: Register a new CH5 transmitter?
Buttons: Yes, No

KIJELZŐ MEGVILÁGÍTÁS BEÁLLÍTÁSA

Beállítás üzemmódban a  gomb megnyomásával válassza ki a „Kijelző világítás” mezőt, majd a kijelző világítás beállításba történő belépéshez nyomja meg a  gombot.

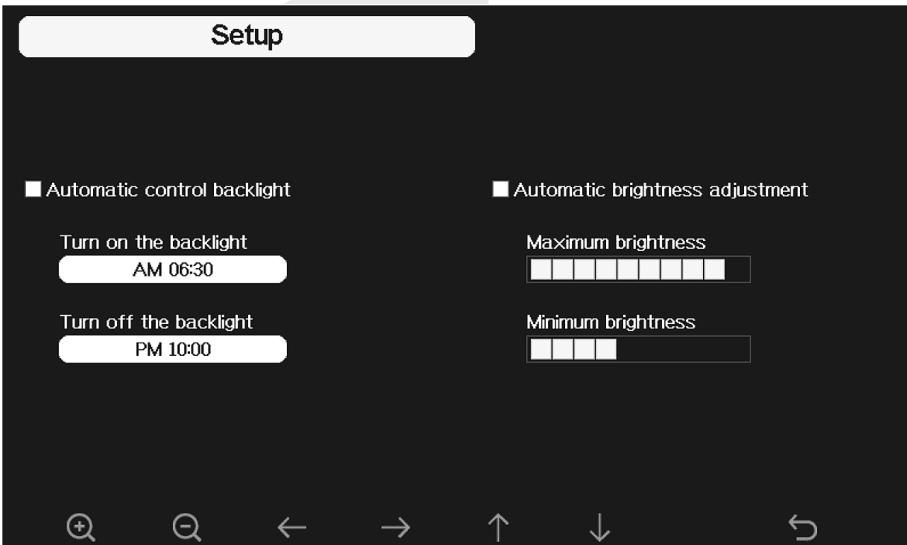

The screenshot shows the 'Setup' screen with two sections for backlight and brightness settings.

■ Automatic control backlight

Turn on the backlight: AM 06:30

Turn off the backlight: PM 10:00

■ Automatic brightness adjustment

Maximum brightness: [Progress bar]



Minimum brightness: [Progress bar]

Válassza ki a kívánt mezőt a  vagy  gomb megnyomásával, majd a  vagy  gomb megnyomásával végezze el a beállítást:

- Automatikus kijelző megvilágítás: amennyiben ez a lehetőség kerül kiválasztásra, a háttérvilágítás a beállított idő szerint automatikusan be- és kikapcsol
- Bekapcsolt kijelző világítás: háttérvilágítás bekapcsolási idejének beállítása
- Kikapcsolt kijelző világítás: háttérvilágítás kikapcsolási idejének beállítása
- Automatikus fényerő beállítás: amennyiben ez a lehetőség kerül kiválasztásra, úgy a fényerősség az ultrahangos szélmérős integrált 6 az 1-ben vezeték nélküli érzékelőre helyezett napsugárzás érzékelő által mért fényintenzitás szerint fog változni
- Maximális fényerő: legmagasabb fényintenzitás melletti maximális fényerő beállítása
- Minimális fényerő: legalacsonyabb fényintenzitás melletti minimális fényerő beállítása

Amennyiben kijelző automatikus világítása lett beállítva, a háttérvilágítás a  gomb megnyomásával kézzel is kikapcsolható. A kijelző világítás bekapcsolásaként beállított időpontban a háttérvilágítás ismét automatikusan bekapcsol.

FÖLDRAJZI SZÉLESSÉG ÉS HOSSZÚSÁG BEÁLLÍTÁSA

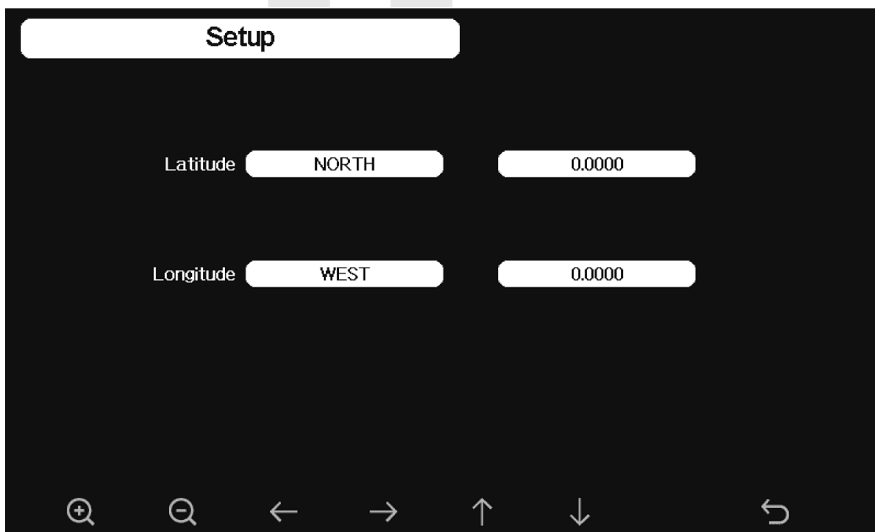

Beállítás üzemmódban a  gomb megnyomásával válassza ki a „Földrajzi hosszúság/szélesség” mezőt, majd a földrajzi szélesség és hosszúság beállításba történő belépéshez nyomja meg a  gombot.





- a) Válassza ki a kívánt mezőket a  vagy  gomb megnyomásával
- b) A  vagy  gomb megnyomásával végezze el a változtatást
- c) Menjen rá a számra a , ,  vagy  gombokkal, majd a , illetve  gombot megnyomva változtassa meg a számot
- d) A  gomb megnyomásával visszatér a beállítás üzemmód főképernyőjére.

A napkelte/napnyugta ideje a földrajzi hosszúság és szélesség alapján automatikusan kerül kiszámításra. Az interneten megtalálhatók az Ön helyzetére vonatkozó információk (pl. Google térképekben). A helyes működéshez a tizedesvessző után két számjegy is elegendő.

LÉGKÖRI NYOMÁS MEGJELENÍTÉSÉNEK BEÁLLÍTÁSA

A  gomb megnyomásával válassza ki a beállítás üzemmódban a „Légköri nyomás” mezőt, majd a REL (relatív) és ABS (abszolút) légköri nyomás közötti légköri nyomás megjelenítés megváltoztatásához nyomja meg a  gombot.



CSAPADÉKOS IDŐSZAK BEÁLLÍTÁSA

Beállítás üzemmódban a  gomb megnyomásával válassza ki a „Csapadékos időszak” mezőt, majd a  gombbal válassza ki azt a hónapot, amellyel a csapadékos évszak kezdődik. Január a kiindulási érték.

A csapadékos időszak beállítása befolyásolja az évi maximum, minimum és csapadékösszeg értékét. Az évi csapadékösszeg és az évi csapadék MAX/MIN értékek a kiválasztott nap első napján 0:00-kor lenullázódnak.

TÁROLÁSI IDŐSZAK BEÁLLÍTÁSA

Válassza ki a beállítás üzemmódban a  gomb megnyomásával az „Intervallum” mezőt:

- A  vagy  gomb megnyomásával állítsa be az adattárolási időszak percének első számjegyét
- A további számjegyek beállításához nyomja meg a  gombot, a beállított számok piros színnel vannak jelölve

A terjedelem 1 - 240 perc közötti.

METEROLÓGIAI SZERVEREK BEÁLLÍTÁSA

Most továbbléphet a következő „FŐEGYSÉG VEZETÉK NÉLKÜLI WI-FI HÁLÓZATRA CSATLAKOZTATÁSA” fejezethez, hogy először a főegységet csatlakoztassa a Wi-Fi hálózatra. Utána a meteorológiai szerverekhez történő beállításhoz térjen ismét vissza ehhez a részhez.



Az időjárásjelző állomás a mérési értékek kiválasztott internetes szerverre történő feltöltő funkcióval rendelkezik.

 Szolgáltatás 	 Leírás
Weather Underground	A Weather Underground olyan szolgáltatás, mely a felhasználók számára lehetővé teszi a mérési értékek részletes elemzés és hasonlók céljából megküldését és grafikonokban való megjelenítését. Az iPad, iPhone és OS Android eszközökhöz megfelelő alkalmazások az interneten hozzáférhetők. Wunderground.com
Weathercloud	A Weathercloud a világ valamennyi pontján élő időjárás megfigyelők számára létrehozott közösségi hálózat. Aktuális mérési értékekkel szolgál az időjárásról. WeatherCloud.net

WeatherObservationsWebsite	Ezeknek a weboldalnak az a célja, hogy a világ minden tájáról platformot biztosítsanak az aktuális időjárás megfigyeléseknek, tekintet nélkül arra, hogy honnan érkeznek, és mennyire részletesen illetve milyen gyakorisággal történik az adatok küldése. Haladó szintű ismeretekkel rendelkező felhasználóknak ajánljuk. www.metoffice.gov.uk
Ecowitt Weather	A felhasználók számára a mérési adatok saját adatbázisba történő feltöltését lehetővé tevő szerver főleg Ázsiában közkedvelt. Ecowitt.net
Saját (felhasználói szerver)	Ez az időjárásjelző állomás lehetővé teszi a felhasználók számára az adatok saját szerverükre történő küldését.

MEGJEGYZÉS:

Amikor az időjárásjelző állomást az egyes érzékelők kiválasztott helyre történő elhelyezése előtt teszteli, felcsatlakoztathatja a főegységet a Wi-Fi-re, azonban egyelőre semmilyen meteorológiai szervert se konfiguráljon. Ellenkező esetben torzulhatnak a feltöltött adatok. A tesztelés befejezése után már konfigurálhatja a kiválasztott meteorológiai szervereket.









Beállítás üzemmódban a  gomb megnyomásával válassza ki a „Meteorológiai szerver” mezőt, majd a meteorológiai szerverek beállításába történő belépéshez nyomja meg a  gombot.



The screenshot shows a 'Setup' screen with the following fields:

- Wunderground:** www.Wunderground.com, Station ID, Station Key
- Weathercloud:** www.Weathercloud.net, Station ID, Station Key
- WOW:** www.WeatherObservationsWebsite.com, Station ID, Station Key
- Ecowitt:** www.ecowitt.net
- Interval:** 1 Minute
- MAC:** B4:E6:2D:07:25:73
- Customized:** Setup

Navigation icons at the bottom include search, back, up, down, and home.

Station ID. A  gomb megnyomásával válassza ki a kiválasztott meteorológiai szerver „Station ID” mezőjét. Az állomás ID megadásakor a billentyűzet megjelenítéséhez nyomja meg a  gombot, menjen rá a     karakterre, és válassza ki a  gomb megnyomásával. A  gomb megnyomásával visszatér a beállítás üzemmód főképernyőjére.

Station Key. A  gomb megnyomásával válassza ki a kiválasztott meteorológiai szerver „Station Key” mezőjét. A kulcsok/jelszavak megadásakor a billentyűzet megjelenítéséhez

nyomja meg a  gombot, menjen rá a     karakterre és válassza ki a 

gomb megnyomásával. A  gomb megnyomásával visszatér a beállítás üzemmód főképernyőjére.

Ezeket a lépéseket ismételje meg minden olyan szerver esetén, amelyre adatokat szeretne továbbítani. Az alkalmazott szerverek kiválasztása és mennyisége a felhasználó igényeitől függ. Az állomás ID-hez és kulcshoz jutásra vonatkozó további információkat a továbbiak találja.

Weather Underground fiók létrehozása

MEGJEGYZÉS:

A teljes regisztrálási folyamatban a Google Chrome használata javasolt. Érvényes e-mail címet használjon a fiók létrehozásához.

- Írja be az internetes böngészőjébe a www.wunderground.com webcímet, majd kattintson a jobb felső sarokban a **JOIN** gombra. A címlapon található útmutatás szerint írja be regisztrálási adatokat: az e-mail-címét és a bejelentkezéskor használni kívánt jelszavát, jelölje be az „I agree to the Terms of Use” jelölőmezőt, majd a jóváhagyáshoz kattintson **Sign up for free** gombra.
- Kattintson a főoldalon a jobb felső sarokban lévő **My Profile** gombra, majd válassza a „My Weather Stations” lehetőséget. A következő oldalon kattintson az **Add New Device**, majd a **Personal Weather Station** gombra és válassza az „other” lehetőséget. Kattintson a **Next** gombra.
- Válassza ki a térképen azt a térséget, ahol a meteorológiai adatok mérése történik majd. Pontosítsa a helyet a kék pont áthelyezésével, majd kattintson a **Next** gombra.

Add a New PWS

TYPE LOCATION **DETAILS** DONE

Tell Us More About Your Device

 75%

Name:(Required) Surface Type:

 Give Your Device a Name

Elevation:(Required) Associate Webcam:

452

- Adjon nevet az időjárásjelző állomásának (Name). A többi adat, pl.: a kültéri érzékelők helyzetének talajszint feletti magassága (Height Above Ground) nem kötelező jellegű. A „You Make Our Forecasts More Accurate,...” szekcióban kattintson az „I Accept”-re. A **Next** gombra kattintva hagyja jóvá.

Congratulations! Your personal weather station is now registered with Weather Underground.

Enter the information below to your weather station software.

Your PWS

Station ID:

IOSTRA69

Station Key:

b4Eh1fbc



- e) Jegyezze meg az időjárásjelző állomás kapott „Station ID“ azonosítószámát és a „Station Key“ jelszót a főegységben történő megadáshoz.

Mérési értékek megjelenítése a Weather Underground szerveren

Az időjárásjelző állomásának aktuális adatainak megjelenítéséhez a webböngészőben (számítógépen vagy mobiltelefonon) látogasson el a www.wunderground.com oldalra és a keresőmezőbe írja be a „Station ID“ adatot. A következő oldalon megjelennek az Ön adatai. Be is jelentkezhet a fiókjába. A bejelentkezésnek köszönhetően letöltheti az időjárásjelző állomásáról a rögzített adatokat.



A mérési értékek megjelenítésének másik módja, hogy a címsorba a következőt írja be:

<https://www.wunderground.com/dashboard/pws/XXXX>

Az „XXXX“ helyére az Ön időjárásjelző állomásának a „Station ID“ azonosítóját írja be.

Weathercloud fiók létrehozása

- a) Írja be az internetes böngészőjébe a <https://weathercloud.net> webcímet, majd adja meg a kért felhasználónevét (Username), az e-mail-címét és jelszavát (Password), melyek segítségével be fog jelentkezni, és kattintson a **Sign Up** gombra.
- b) Jelentkezzen be a Weathercloud szolgáltatásba, kattintson a jobb oldalon fent található profil ikonra, utána pedig a „Devices“-re. Itt az **új eszköz létrehozásához** kattintson a „+ New“ gombra.
- c) A „**Create new device**“ oldalon adja meg az összes adatot. A „**Model**“ menüben válassza a „**3055 Arcus**“ lehetőséget a „**GARNI**“ szekcióban. A „**Link type**“ menüben válassza az „**Other**“ vagy a „**Weather Display**“ lehetőséget. A többi adat megadását követően kattintson a „**Create**“ gombra.
- f) A következő oldalon kattintson a „**Settings**“, majd a „**Link**“ gombra. Jegyezze meg az időjárásjelző állomáshoz kapott „Weathercloud ID“ azonosítószámát és a „Key“ jelszót a főegységben történő megadáshoz.

 Link device ✕

The link details for your device **GARNI** are provided below:

Weathercloud ID

Key

Follow the instructions [here](#).

Mérési értékek megjelenítése a Weathercloud szerveren

A saját időjárásjelző állomása aktuális adatainak webböngészőben történő megjelenítéséhez (számítógépen vagy mobil telefonon) látogasson el a www.weathercloud.net oldalra, és jelentkezzen be a fiókjába. Kattintson a saját időjárásjelző állomása nevére.

Az időjárásjelző állomása aktuális adatainak megjelenítéséhez kattintson a „**Current**“, „**Wind**“, „**Evolution**“ vagy az „**Inside**“ ikonra.

WeatherObservationWebsite (WOW) fiók létrehozása

MEGJEGYZÉS:

A WeatherObservationWebsite szerveret kizárólag haladó szintű angol nyelvtudással rendelkező tapasztalt felhasználók számára javasoljuk.

- Adja meg az internetes böngészőjében a <https://wow.metoffice.gov.uk> weboldal címet, kattintson a jobb felső oldalon található **Sign up**, majd a **New Account** gombra, és tölts ki az adatlapot. Kitöltést követően kattintson a **Register** gombra, és várja meg az e-mailt, melyben igazolnia kell az e-mail-címét és a regisztrációját. Kövesse az útmutatásokat és jelentkezzen be a saját profiljába.
- Bejelentkezés után egy új WOW site (WOW site) létrehozása szükséges. Site alatt az a módszer értendő, amellyel a WOW a szerverre küldött adatokat rendezi. A WOW alapjában véve az Ön időjárásjelző állomása számára pontozza az egyéni weboldalakat. A weboldalakkal kapcsolatosan két olyan tétel van, melyek az adatfelvitelhez szükségesek.
 - Site ID**
 - Ez a szám az adott weboldal többtől való megkülönböztetésére szolgál. A weboldal címe mellett vagy alatt jelenik meg (zárójelben) az oldalon a weboldal információival együtt, például: 6a571450-df53-e611-9401-0003ff5987fd
 - Hitelesítő-kód (Authentication Key)**
 - Ez egy olyan hatjegyű szám, mely annak megállapítására szolgál, hogy az adatok Öntől, nem pedig más felhasználótól származnak.

Az **Enter a Site** gombra kattintva kezdje el az új oldal beállítását. A következő űrlapon adja meg az időjárásjelző állomás helyzetét és az igényelt oldal működésével kapcsolatos egyéb részleteket. A beállítás befejezése után „Site Created!“ üzenet jelenik meg.

Site ID

Ellenőrizze, hogy (még mindig) be van-e jelentkezve a WOW weboldalra.

Amennyiben kijelentkezett, jelentkezzen be újra. A navigációs panelben kattintson rá fent a „My Sites“ gombra. Amennyiben csak 1 „sit“-je van, annak az oldala jelenik meg. Amennyiben többel is rendelkezik, úgy először ki kell választania az oldalt. Ezen az oldalon közvetlenül a térkép alatt találja a weboldal ID azonosítóját (lásd. jobb oldali ábra).

Edit Site

Invite User

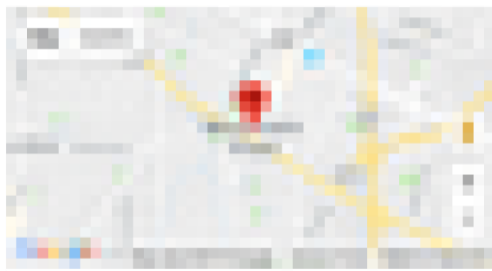

☆☆☆☆☆

← Site ID

Hitelesítő-kód (Authentication Key)

Kattintson a site főoldalán a térkép alatt jobb oldalon található Edit Site gombra. A 2. pont alatt állítsa be a hatjegyű „Authentication Key“ számot.

A főegység beállításban illessze be a megfelelő mezőbe a kapott azonosítószámot (Site ID) és a hitelesítő-kódot (Authentication Key), lásd előző fejezet.

Authentication Key

123456

Ecowitt Weather account fiók létrehozása

- Írja be az internetes böngészőjébe a www.ecowitt.net webcímet, majd kattintson a jobb felső sarokban a **Register** gombra. Írja be az oldal útmutatása szerint a regisztrációs adatokat.
- Kattintson a menü gombra (3 vízszintes vonal) a bal felső sarokban, majd a **Devices** gombra.
- Kattintson az **Add Device** gombra és adja meg az összes szükséges információt. Az időjárásjelző állomás MAC címét a meteorológiai szerverek főegységének beállításában az adatküldési időszak beállítása mellett találja. Az eszköz elhelyezkedésének térképen történő kiválasztásakor várja meg, amíg a térkép megjelenik, és csak utána válassza ki az elhelyezkedést.
- Kattintson a **Save** gombra.
- Kattintson a menü gombra (3 vízszintes vonal) a bal felső sarokban, majd a **Dashboard** gombra. Az időjárásjelző állomás mérési értékei pár percen belül elérhetőek lesznek.

A meteorológiai szerverek beállításában a főmenüben adja meg az adatok Ecowitt Weather szerverre küldésének időszakát, 1 perc a kiindulási érték.

Mérési értékek megjelenítése az Ecowitt Weather szerveren

A webböngésző címsorába írja be:





www.ecowitt.net/home/index?id=XXXXXX

Az „XXXX“ helyére az Ön időjárásjelző állomásának a „Station ID“ azonosítóját írja be.

Ha meg akarja osztani az adatait a többi felhasználóval, úgy kattintson a Devices oldalon a kék ceruza ikonra, majd jelölje be a „Public Data“ jelölőnégyzetet. A többi felhasználónak ahhoz, hogy megnézhesse az Ön adatait, először be kell jelentkeznie az ecowitt.net-re.

Saját felhasználói szerver (Customized)

Az időjárásjelző állomás a nagy gyakorlattal rendelkező felhasználók számára lehetővé teszi az adatok saját felhasználói szerverre küldését.

- a) A „Saját” mező kiválasztáshoz kattintson a meteorológiai szerverek beállításának képernyőjén a  gombra, majd a saját felhasználói szerver beállításába történő belépéshez nyomja meg a  gombot.
- b) Válassza a  gomb megnyomásával az „Állapot” mezőt, majd a  gombbal állítsa át „Engedélyezve” állapotra. A felhasználói weboldal/szerver ugyanazt a protokollt követi, mint a Wunderground vagy Ecowitt. Adja meg az összes szükséges információt.

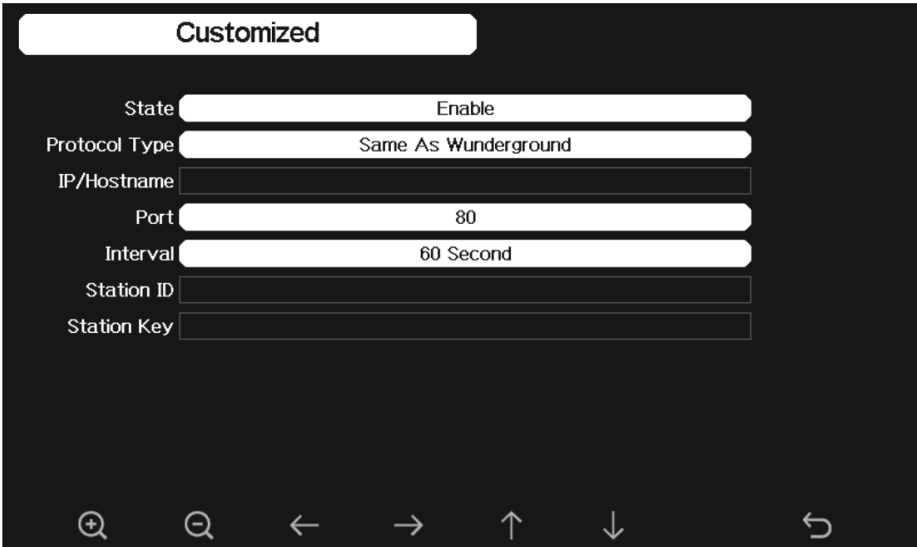

- c) A  gomb megnyomásával a beállítás üzemmód előző képernyőjére tér vissza.

GARNI TECHNOLOGY ALKALMAZÁS



A mérési értékek böngészéséhez a hivatalos „GARNI technology” alkalmazást is igénybe veheti, mely a Google Play (Androidhoz) és az App Store (iOS-hoz) áruházban szabadon letölthető.



Az alkalmazás aktiválásához adja meg (pl.: 0000 - 1111 - 2222 alakban) az időjárásjelző állomás főegységének hátoldalán található kódot. Ezt a kódot jól őrizze meg.

A részletesebb információk a www.garni-meteo.cz/aplikace, www.garnitechnology.cz illetve a www.garnitechnology.com oldalakon találhatóak.

MEGJEGYZÉS:









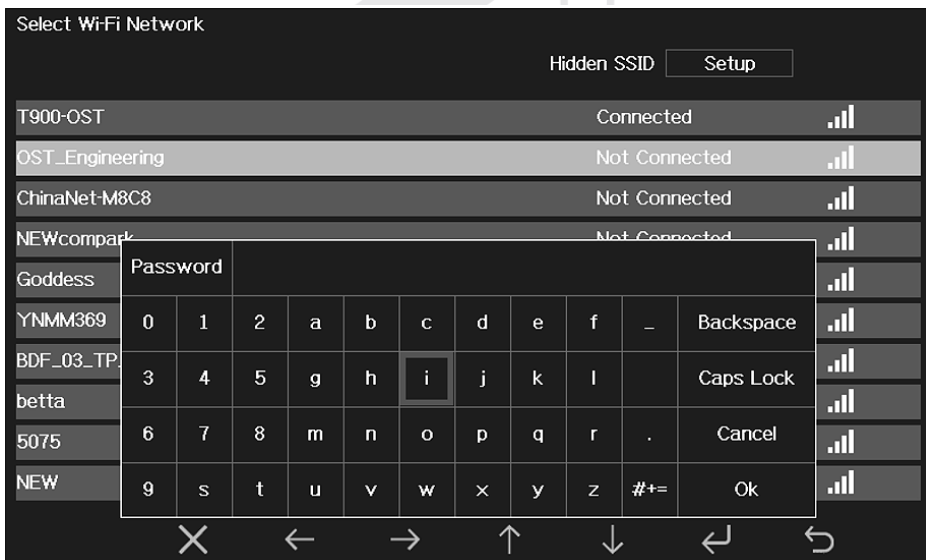

Az applikáció ingyenes és nem tartozéka a terméknek, mivel a termék teljes terjedelmű helyes működése attól független. A gyártó fenntartja a funkciók, specifikációk, megjelenés, valamint az alkalmazásszolgáltatás biztosításának előzetes figyelmeztetés nélküli megváltoztatására vonatkozó jogát.



FŐEGYSÉG VEZETÉK NÉLKÜLI WI-FI HÁLÓZATRA CSATLAKOZTATÁSA

Beállítás üzemmódban a  gomb megnyomásával válassza ki a „Wi-Fi hálózat keresése“ mezőt, majd a Wi-Fi hálózathoz csatlakozás beállításba történő belépéshez nyomja meg a  gombot.

Az ebbe az üzemmódba történő belépéskor a főegység az összes elérhető Wi-Fi hálózatot megjeleníti. Válassza ki azt a hálózatot (SSID), amelyre a főegységnek csatlakoznia kell (kizárólag a 2.4 GHz-en működő Wi-Fi hálózat támogatott), és írja be a kért jelszót.























- Válassza ki a Wi-Fi hálózatot a  vagy  gomb megnyomásával
- A jóváhagyáshoz nyomja meg a  gombot és írja be a jelszót, majd a     gomb megnyomásával menjen rá a karakterre és a  gomb megnyomásával válassza azt ki
- A  gomb megnyomásával visszavonja a beírtakat
- Előfordulhat, hogy az Ön hálózata a Wi-Fi hálózat keresésekor nem lesz benne a listában. A csatlakozás beállításába történő ismételt belépéshez és a Wi-Fi hálózat kereséséhez nyomja meg a , majd a  gombot.

A Wi-Fi hálózatra történő sikeres csatlakozás után főképernyő üzemmódban a főegység kijelzőjének bal felső sarkában megjelenik az  ikon és a főegység el tudja küldeni az adatokat a kiválasztott meteorológiai szerverre/szerverekre. Amennyiben sikerült elküldeni a Wunderground.com szerverre az adatokat, úgy a főegység kijelzőjén a főképernyő bal felső sarkában megjelenik az  ikon.

Rejtett SSID-s hálózat

Amennyiben annak a Wi-Fi-nek, amelyikre csatlakozni akar, rejtett az SSID-je, a csatlakoztatás a következő lépések szerint történik:



- a) Válassza ki a „Rejtett SSID“ mezőt a  vagy  gomb megnyomásával, majd a  gombot megnyomva lépjen be a beállításba
- b) Válassz ki az SSID-t a  gombbal. A  gomb megnyomásával jelenítse meg a billentyűzetet és írja be az SSID-t.
- c) A     gombok megnyomásával menjen rá a karakterre, majd a  gomb megnyomásával hagyja jóvá. A  gomb megnyomásával visszavonja a beírtakat
- d) Válassz ki a Jelszót a  gombbal. A  gomb megnyomásával jelenítse meg a billentyűzetet és írja be a jelszót.
- e) A     gombok megnyomásával menjen rá a karakterre, majd a  gomb megnyomásával hagyja jóvá. A  gomb megnyomásával visszavonja a beírtakat
- f) Válassza ki a „Csatlakozás“ mezőt a  gombbal és a jóváhagyáshoz nyomja meg a  gombot
- g) Sikeres csatlakozás után a „Csatlakoztatva“ állapot jelenik meg.



HÁTTÉRSZÍN

Beállítás üzemmódban válassza ki a  „Háttér“ mezőt és a sötét vagy világos főképernyő háttér kiválasztásához és beállításához nyomja meg a  vagy  gombot.

EGYÉB BEÁLLÍTÁS



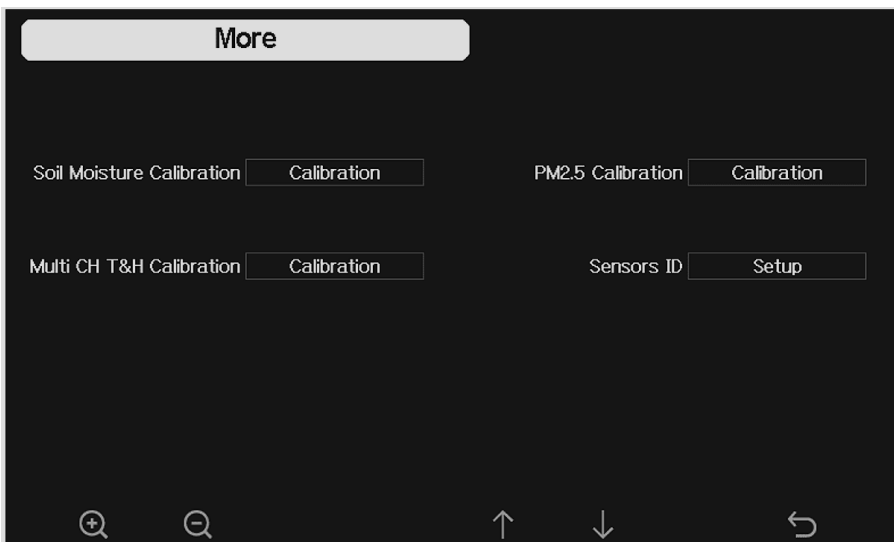







Beállítás üzemmódban a  gomb megnyomásával válassza ki a „Egyéb“ mezőt, majd az egyéb beállítás menübe történő belépéshez nyomja meg a  vagy  gombot.



Itt állíthatók be a többcsatornás talajnedvesség mérő, PM2.5 légszennyezés mérő (GARNI 080Q) érzékelők, valamint a hőmérséklet és relatív páratartalom (GARNI 092H) érzékelők. A kalibrálásra vonatkozó további információkat a „Kalibrálás” alfejezetben találja. Az „Érzékelő ID”-re kattintva az összes érzékelő ID-jét megjelenítheti vagy társíthatja. A sugárzási kompenzáció csökkenti a hőmérséklet lehetséges mérési torzítását a ténylegesen mért szélesség és napsugárzás alapján.

MEGJEGYZÉS:

- A levegőminőség érzékelők (GARNI 080Q) kalibrálásához elengedhetetlenül szükséges egy olyan megbízható forrást találni, amely alapján a kalibrálás elvégezhető, ami például egy helyi szolgáltató levegőminőség mérésére szolgáló professzionális eszköze lehet.
- A funkciók és interfészek firmware-verzióként változhatnak.

- Válassza ki a kívánt mezőket a  vagy  gomb megnyomásával
- A  vagy  gomb megnyomásával hagyja jóvá a választást
- Menjen rá a számra a     gombokkal, majd a  illetve  gombot megnyomva változtassa meg a számot vagy a beállítást
- A  gombot megnyomva visszatér az előző képernyőre

Érzékelő ID

Az érzékelő ID képernyőn a következők végezhetők el:

- Érzékelő modellnévnek, azonosítójának és jelerősségének megjelenítése: Az 1 - 4 oszlop 1 - 4 sikeres jelvételelt jelent
- Érzékelők társítása, amennyiben az érzékelő offline
- Érzékelő csatlakozás engedélyezése vagy letiltása
- Érzékelő ID kézi megadása, amennyiben az érzékelő offline

Sensor	Signal	ID	CH	Sensor	Signal	ID	CH	Sensor	Signal	ID
WH65	📶	2f	1	PM2.5	📶	3b	7	T&H	📶	19
T&HP	📶	49	2	PM2.5	📶	c4ad	8	T&H	📶	17
T&H	📶	8a						Soil	📶	c4a7
WS80	📶	60029						Soil	📶	c4c9
WH40	📶	c49e						Soil	📶	c4b3
WS68	📶	334						Soil	📶	c4ac
								Soil	📶	c68f
								Soil	📶	-----
			5	T&H	📶	66	7	Soil	📶	10
			6	T&H	📶	8e	8	Soil	📶	c4bc

Please enter the correct hexadecimal ID.
ID length needs to be less than 6.

Register Disable

2f

Save Cancel







ÉBRESZTÉSI IDŐ ÉS MÉRÉSI ÉRÉKEKRE FIGYELMEZTETŐ RIASZTÁS BEÁLLÍTÁSA

Főkijelző üzemmódban a  gomb megnyomásával váltson át a beállítás üzemmódra. A

 gomb újbóli megnyomásával átvált a riasztás és ébresztési idő beállítás üzemmódba.

Alarm















Indoor Temperature	20.0 °C	0.0 °C	
Indoor Humidity	65 %	35 %	
Outdoor Temperature	30.0 °C	-10.0 °C	
Outdoor Humidity	75 %	45 %	Alarm Time 00:00
Feels Like	20.0 °C	0.0 °C	Wind 0.5 m/s
Dew Point	10.0 °C	-10.0 °C	Gust 1.0 m/s
ABS Barometer	1040.0 hpa	960.0 hpa	Hourly Rain 0.0 mm
REL Barometer	1040.0 hpa	960.0 hpa	Daily Rain 0.0 mm

Ikon	Leírás
	Kiválasztó gomb Ennek a gombnak a megnyomásával az egységet tudja kiválasztani, illetve az értéket változtathatja meg
	Kiválasztó gomb Ennek a gombnak a megnyomásával az egységet tudja kiválasztani, illetve az értéket változtathatja meg
	Balra gomb Ennek a gombnak a megnyomásával a beállítandó értéket tudja kiválasztani
	Jobbra gomb Ennek a gombnak a megnyomásával a beállítandó értéket tudja kiválasztani
	Felfelé gomb Ennek a gombnak a megnyomásával megváltoztatja a választás aktivált mezőjét
	Lefelé gomb Ennek a gombnak a megnyomásával megváltoztatja a választás aktivált mezőjét
	Beállítás gomb A gomb megnyomásával átlép a beállítás üzemmód következő oldalára
	Vissza gomb Ennek a gombnak a megnyomásával a főképernyőre tér vissza

Minden sor első oszlopa a felső riasztási érték, a második oszlopa pedig az alsó riasztási érték. Bekapcsolt riasztás esetén piros színű a „!” ikon, valamint ugyanez az ikon látható a főképernyőn az adott meteorológiai érték mellett. Kikapcsolt riasztás esetén szürke színű a „!” ikon és nem lesz látható a főképernyőn az adott meteorológiai érték mellett.

Amint elérésre kerül a beállított érték, aktiválódik a riasztás, azaz az adott ikon villogni kezd, továbbá a korábbi beállításnak megfelelően 120 másodpercig, illetve mindaddig hangjelzés hallható, amíg a mérési érték (felső érték esetén) nem csökken, vagy (alsó érték esetén) nem nő.

A riasztás hangjelzése (aktiválódás után) tetszőleges gomb megnyomásával halkítható le.

- Válassza ki a kívánt mezőket a  vagy  gomb megnyomásával
- A  vagy  gomb megnyomásával hagyja jóvá a választást
- Menjen rá a számra a     gombokkal, majd a  illetve  gombot megnyomva változtassa meg a számot vagy a beállítást
- A riasztás be- illetve kikapcsolásához válassza ki a  vagy  gombbal az „!” ikont, majd a  vagy  gomb megnyomásával változtassa meg a beállítást
- A  gombot megnyomva visszatér az előző képernyőre

Az ébresztési idő beállítását hasonlóképpen végezze el. Bekapcsolt ébresztés esetén az „!” ikon sárga színű.

MEGJEGYZÉS:

Az UV index riasztás jelenleg nem áll rendelkezésre, a firmware frissítésben megváltoztatható.



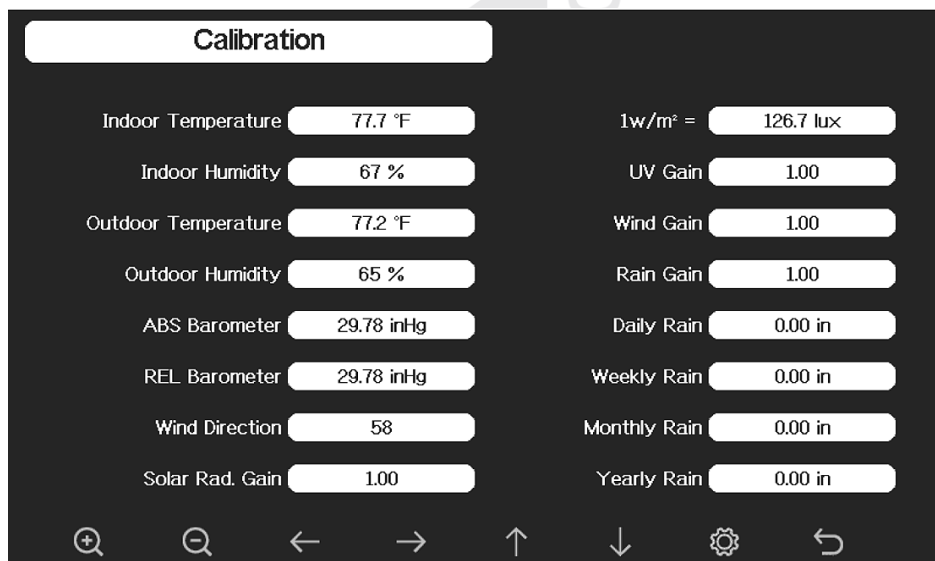

KALIBRÁLÁS

Főképernyő üzemmódban a  gomb megnyomásával váltson át a beállítás üzemmódra. A

 gomb további kétszeri megnyomásával lépjen be a kalibrálás üzemmódba.



Ikon	Leírás
	Kiválasztó gomb Ennek a gombnak a megnyomásával az egységet tudja kiválasztani, illetve az értéket változtathatja meg
	Kiválasztó gomb Ennek a gombnak a megnyomásával az egységet tudja kiválasztani, illetve az értéket változtathatja meg
	Balra gomb Ennek a gombnak a megnyomásával a beállítandó értéket tudja kiválasztani
	Jobbra gomb Ennek a gombnak a megnyomásával a beállítandó értéket tudja kiválasztani
	Felfelé gomb Ennek a gombnak a megnyomásával megváltoztatja a választás aktivált mezőjét
	Lefelé gomb Ennek a gombnak a megnyomásával megváltoztatja a választás aktivált mezőjét
	Beállítás gomb A gomb megnyomásával átlép a beállítás üzemmód következő oldalára
	Vissza gomb Ennek a gombnak a megnyomásával a főképernyőre tér vissza

- a) A  gombot megnyomva válassza ki azt a mérendő egységet, amelynek az értékét kalibrálni szeretné.
- b) A  gomb megnyomásával emelje ki az előjelet (pozitív vagy negatív), utána pedig a számjegyeket
- c) A  vagy a  gomb megnyomásával változtassa meg a kalibrált értéket

Érték	Kalibrálás típusa	Kiindulási érték	Általános kalibrációs forrás
Hőmérséklet	Offset (eltolódás)	Mért aktuális érték	Piros alkoholos vagy higany hőmérő (1)
Relatív páratartalom	Offset	Mért aktuális érték	Parittyás nedvességmérő (2)
Abszolút légköri nyomás	Offset	Mért aktuális érték	Kalibrált laboratóriumi barométer
Relatív légköri nyomás	Offset	Mért aktuális érték	Helyi repülőterek (3)
Szélirány	Offset	Mért aktuális érték	GPS, iránytű (4)
Napsugárzás	Gain (erősítés)	1.00	Laboratóriumi körülmények között kalibrált napsugárzás érzékelő
1 w/m ²	Gain	126.7 lux	Napsugárzás átszámítása luxról w/m ² -re a hullámhossz korrekciójához (5)
UV	Gain	1.00	Laboratóriumi körülmények között kalibrált UV érzékelő
Szélesség (szél)	Gain	1.00	Laboratóriumi körülmények között kalibrált szélmérő (6)
Csapadékösszeg	Gain	1.00	Legalább 10 cm átmérőjű üveg csapadékmérő (7)
Napi csapadékösszeg	Offset	Mért aktuális érték	Ha az időjárásjelző állomás egész nap nem üzemelt, így nem került feljegyzésre napi csapadékösszeg, akkor az offset értéket adja meg
Heti csapadékösszeg	Offset	Mért aktuális érték	Ha az időjárásjelző állomás egész héten nem üzemelt, így nem került feljegyzésre heti csapadékösszeg, akkor az offset értéket adja meg
Havi csapadékösszeg	Offset	Mért aktuális érték	Ha az időjárásjelző állomás egész hónapban nem üzemelt, így nem került feljegyzésre havi csapadékösszeg, akkor az offset értéket adja meg
Éves csapadékösszeg	Offset	Mért aktuális érték	Ha az időjárásjelző állomás egész évben nem üzemelt, így nem került feljegyzésre éves csapadékösszeg, akkor az offset értéket adja meg

Hőmérséklet

- 1) Amennyiben az érzékelő túl közel lett elhelyezve a hőforráshoz (például épületszerkezet, talaj vagy fa), úgy az hibás mérési eredményeket eredményezhet.

A hőmérséklet kalibrálásához higany vagy alkoholos (folyadékos) hőmérő használata javasolt.

Birnetal (számlapos) és (más időjárásjelző állomás) digitális hőmérő nem tekinthető megfelelő forrásnak és lehetnek saját mérési hibái. Az Ön térségében lévő helyi időjárásjelző állomások sem megfelelő források, mivel eltérő a helyzetük és az idejük (a repülőterek időjárásjelző állomásai csupán óránként egyszer frissülnek), valamint lehetséges kalibrálási hibáik lehetnek (sok hivatalos időjárásjelző állomás nem helyesen telepített és kalibrált).

Az érzékelőt folyadékos hőmérő mellett helyezze el az árnyékban, és hagyja 3 órán át stabilizálódni. Hasonlítsa össze ezt a hőmérsékletet a folyadékos hőmérő által mért hőmérséklettel, és úgy állítsa be a kalibrálási értéket, hogy az megfeleljen az adott mérési értéknek.

Relatív páratartalom

- 2) A relatív páratartalom elektronikusan nehezen mérhető paraméter, mely az idő múlásával a szennyeződés miatt megváltozik. Ezen kívül a páratartalom mérését az elhelyezés is kedvezőtlenül befolyásolhatja (pl.: talaj, illetve pázsit fölé helyezés).

A hivatalos mérőállomások évente kalibrálják vagy cserélik a páratartalom érzékelőket. A gyártási toleranciát tekintve a páratartalom mérési pontosság $\pm 5\%$. Ennek a pontosságnak a növelése érdekében a kültéri és beltéri relatív páratartalom pontos források, például parittyás higrométer segítségével kalibrálható.

Relatív légköri nyomás

- 3) A főegység két különböző, azaz abszolút (mért) és relatív (tengerszinthez viszonyított) légköri nyomást jeleníthet meg.

A két különböző helyen uralkodó nyomás viszonylatában a meteorológusok a tengerszinti nyomással korrigálnak. Mivel a tengerszint feletti magasság növekedésével csökken a légnyomás, ezért a tengerszinthez korrigált nyomás (vagyis az a nyomás, mely abban az esetben lenne az Ön tartózkodási helyén, ha az a tengerszinten helyezkedne el), rendszerint magasabb a mért nyomásértéktől.

Tehát az abszolút légnyomás így 305 m (1000 láb) tengerszint feletti magasságban lehet akár 28,62 inHg (969 mb), miközben a relatív légnyomás 30,00 inHg (1016 mb).

Az átlagos tengerszinti nyomás 29,92 inHg (1013 mb). Ez a világ tengerszinti átlagnyomása. A 29,92 inHg (1013 mb) felett mért relatív légnyomás értékek magasnak, a 29,92 inHg alatti légnyomás értékek pedig alacsonyaknak minősülnek.

Amennyiben meg akarja tudni a saját térségére vonatkozó relatív légnyomást, keressen olyan hivatalos mérőállomást, mely az Ön közvetlen közelében található, és állítsa be a saját időjárásjelző állomását úgy, hogy az megfeleljen az adott mérési értéknek.

Szélirány

- 4) Csak az ultrahangos szélmérővel ellátott integrált 6 az 1-ben vezeték nélküli érzékelő megfelelő felhelyezése, és az N nyíl északra irányítása után végezzen kalibrálást.

1 w/m²

- 5) Az erős napfény hullámhosszán alapuló kiindulási átszámítási együttható 126,7 lux / w/m². Ez az érték nemzetközi szabvány, nem kalibrálható.

Szélsebesség

- 6) Telepítési hely vonatkozásában a szélsebesség a legérzékenyebb. A szélmérő felhelyezésének alapvető szabálya, hogy az a legmagasabb akadálytól 4-szeres távolságban legyen. Például, ha az Ön háza 6 m magas, és az érzékelőt egy 1,5 m magas oszlopra szereli fel:

$$\text{Távolság: } 4 \times (6 - 1,5) = 18 \text{ m}$$

Sok telepítés nem tökéletes és a szélmérő felszerelése a tetőre körülményes lehet. Ezért ez az esetleges mérési hiba kalibrálható. A helyes kalibráláshoz kalibrált szélmérő (nem tartozéka a csomagolásnak), valamint állandó fordulatszámú és nagy sebességű ventilátor használata javasolt.

Csapadékösszeg

- 7) A csapadékmérő a tölcser átmérőjére alapozva gyárilag kalibrált. A billenőcsónak minden 0,254 mm eső után átbillen (felbontásként jelölt). Az üveg csapadékmérővel a felgyülemlett csapadék legalább 0,254 mm rálátással hasonlítható össze.

Fordítson figyelmet a csapadékmérő tölcserének rendszeres tisztítására. Lásd: „Karbantartás“ fejezet



MEGJEGYZÉS:

A kalibrálás célja, hogy pontosítsa a mérést és kiigazítsa az eszköz hibatartományából következő esetleges mérési hibákat. Az elektronikus eltérések (például a hőellenállású eszköz, illetve az ellenállás-hőmérő, páratartalom érzékelő kapacitív eszköz), mechanikai eltérések vagy degradációk (mozgó alkatrészek elhasználódása, érzékelők szennyeződés) miatt hibák léphetnek fel.

A kalibrálás nem kötelező, és csak abban az esetben célravezető, ha rendelkezésére áll olyan megbízható kalibráló forrás, amellyel összehasonlíthatók a mérési értékek. Az ebben a fejezetben említett érzékelők kalibrálására vonatkozó praktikák, eljárások és források a gyártás és degradáció során keletkező hibák mérséklését szolgálják. Ne olyan forrásból szerzett adatokkal vesse össze az adatait, mint az internet, rádió, TV vagy újságok. Az időjárásjelző állomásának az a feladata, hogy az Ön környezeti körülményeit mérje, melyek térségenként jelentősen eltérőek lehetnek.

Az eredmények javítása érdekében nyomatékosan javasoljuk az UV-sugárzás kalibrálásának 2-3 havonta történő elvégzését. Idővel az UV index a ragyogó és erősen napfényes körülményekkel összefüggésben megváltozhat. Ezért ajánlott az UV index kalibrálása.

GYÁRI BEÁLLÍTÁS







Fő kijelző üzemmódban a  gomb megnyomásával váltson át a beállítás üzemmódra. A



 gomb további háromszori megnyomásával belép a gyári beállítás üzemmódba.



- Válassza ki a kívánt mezőket a  vagy  gomb megnyomásával
- A  vagy  gomb megnyomásával hagyja jóvá a választást vagy végezze el a módosítást
- A  gombot megnyomva visszatér az előző képernyőre

Beltéri érzékelő ismételt társítása

Amennyiben szükségessé válik a GARNI 090HP beltéri vezeték nélküli érzékelő ismételt

társítása, mert pl. lecserélésre került az érzékelő, nyomja meg a  vagy  gombot az

„Érzékelő ismételt társítása: Beltéri“ mező kiválasztásához. A  illetve a  gomb

megnyomásával megjelenik az „Új beltéri érzékelőt szeretne társítani?“ üzenet. A  vagy

 gombbal válassza az Igen vagy a Nem lehetőséget. A  vagy  gomb megnyomásával hagyja jóvá a választást.

Kültéri érzékelő ismételt társítása

Amennyiben szükségessé válik az ultrahangos szélmérővel ellátott GARNI 095HA integrált 6 az 1-ben vezeték nélküli érzékelő ismételt társítása, mert pl. lecserélésre került az érzékelő,

nyomja meg a  vagy  gombot az „Érzékelő ismételt társítása: Kültéri“ mező

kiválasztásához. A  illetve a  gomb megnyomásával megjelenik az „Új kültéri érzékelőt

szertne társítani?“ üzenet. A  vagy  gombbal válassza az Igen vagy a Nem

lehetőséget. A  vagy  gomb megnyomásával hagyja jóvá a választást.

Max/Min értékek jegyzékének automatikus törlése

Amennyiben be vagy ki szeretné kapcsolni a maximális és minimális mérési értékek naponta

0:00 órakor történő automatikus törlését, nyomja meg a  vagy  gombot, majd válassza

az „Max/Min értékek Automatikus törlése“ mezőt. A be-/kikapcsoláshoz nyomja meg a 

vagy  gombot.



Amennyiben be van kapcsolva az automatikus törlés, kizárólag az adott napon mért legmagasabb és legalacsonyabb értékek jelennek meg az adott képernyőn. Kikapcsolt automatikus törlés esetén az időjárásjelző állomás teljes működési időszaka alatti (vagy az utolsó újraindítás utáni) legmagasabb és legalacsonyabb mérési értékek megjelenítésre kerülnek.

Gyári beállítás visszaállítása

A gyári beállítás visszaállításához, valamint az összes beállítás és mérési érték törléséhez

nyomja meg a  vagy  gombot és válassza ki a „Gyári beállítás visszaállítása“ mezőt. A



 vagy  gomb megnyomásával megjelenik a párbeszédablak a „Vissza akarja állítani a

gyári beállítást és ki akarja törölni az összes adatot?“ kérdéssel. A  vagy  gombbal



válassza az Igen vagy a Nem lehetőséget. A  vagy  gomb megnyomásával hagyja jóvá a választást.

Nyelv



A nyelv átállításához nyomja meg a  vagy  gombot és válassza ki a „Nyelv“ mezőt. A

 illetve  gombokkal válassza ki a szükséges nyelvet. Azonnal megtörténik az átállítás.

Valamennyi mérési érték törlése

Az összes mérési érték jegyzékének kitörléséhez nyomja meg a  vagy  gombot, majd

válassza ki a „Mérési előzmények törlése“ mezőt. A  illetve a  gomb megnyomásával

megjelenik az „Ki akarja törölni a mérési előzményeket?“ üzenet. A  vagy  gombbal



válassza ki az Igen vagy a Nem lehetőséget. A  illetve a  gomb megnyomásával hagyja jóvá a választást. Az Igen gomb választása esetén az összes mérési érték kitörlésre kerül.

Max/Min mérési értékek törlése









A legmagasabb és legalacsonyabb mérési értékek jegyzékének kitörléséhez nyomja meg a 

vagy  gombot, majd válassza ki a „Max/Min értékek törlése“ mezőt. A  illetve a 

gomb megnyomásával megjelenik az „Ki akarja törölni a max/min értékeket?“ üzenet. A 

vagy  gombbal válassza ki az Igen vagy a Nem lehetőséget. A  illetve a  gomb megnyomásával hagyja jóvá a választást. Az Igen gomb választása esetén a legmagasabb és legalacsonyabb mérési értékek kitörlésre kerülnek.





Adatok mentése

Amennyiben el akarja menteni a gyári beállítás utolsó visszaállítása vagy az SD kártya előzményeinek törlése után mért összes értéket, nyomja meg a  vagy a  gombot és válassza az „Adatok mentése” mezőt. A  illetve a  gomb megnyomásával megjelenik a párbeszédablakban a „Szeretné SD-kártyára másolni a mért adatokat?” üzenet. A  vagy  gombbal válassza az OK vagy a Visszavonás lehetőséget. Hagyja jóvá a választást a  vagy  gombbal.

MEGJEGYZÉS:

Ennek a funkciónak az alkalmazása előtt SD-kártyát kell helyezni a főegységbe (nem tartozéka a csomagolásnak).

Az időjárásjelző állomásról

Az időjárásjelző állomásra vonatkozó információk megjelenítéséhez a  vagy  gomb megnyomásával válassza ki „Az időjárásjelző állomásról” mezőt, majd hagyja jóvá a választást a  vagy  gombbal. A következő információk jelennek meg:

- Modell
- Teljes memória tárhely
- Hozzáférhető memória tárhely
- Hardver felülvizsgálat száma
- Firmware felülvizsgálat száma
- Időjárásjelző állomás által használt frekvencia
- Wi-Fi firmware verzió
- Főegység MAC-címe
- Főegység IP-címe

MAX/MIN MÉRÉSI ÉRTÉKEK JEGYZÉKE ÉS RESETELÉSE

A legmagasabb és legalacsonyabb mérési értékek megjelenítéséhez nyomja meg főkijelző

üzemmódban a  gombot.

Max/Min

<p>Indoor Temperature 78.4°F 12/5/2018 AM 4:59 77.7°F 12/5/2018 AM 6:19</p> <p>Outdoor Temperature 140.0°F 12/5/2018 AM 5:03 -40.0°F 12/5/2018 AM 5:30</p>	<p>Indoor Humidity 65% 12/5/2018 AM 4:59 63% 12/5/2018 AM 5:44</p> <p>Outdoor Humidity 99% 12/5/2018 AM 5:00 10% 12/5/2018 AM 5:25</p>
<p>Dew Point 125.2°F 12/5/2018 AM 5:00 -39.3°F 12/5/2018 AM 5:32</p>	<p>Feels Like 190.0°F 12/5/2018 AM 5:24 -40.0°F 12/5/2018 AM 5:30</p>
<p>ABS Barometer 29.79inHg 12/5/2018 AM 6:03 29.69inHg 12/5/2018 AM 5:17</p>	<p>REL Barometer 29.79inHg 12/5/2018 AM 6:03 29.69inHg 12/5/2018 AM 5:17</p>

Hourly
0.00in/h 12/5/2018 AM 4:59

Daily Rain
0.00in 12/5/2018 AM 4:59

Weekly Rain
0.00in 12/5/2018 AM 4:59

Monthly Rain
0.00in 12/5/2018 AM 4:59







Yearly Rain
0.00in 12/5/2018 AM 4:59

Wind
0.0mph 12/5/2018 AM 4:59

Gust
0.0mph 12/5/2018 AM 4:59

Solar Rad.
0.000w/m² 12/5/2018 AM 4:59

UVI
0 12/5/2018 AM 6:03

Ikon	Leírás
	Kiválasztó gomb Ezt a gombot megnyomva tudja kiválasztani a kitörölni kívánt Max/MIN jegyzéket
	Kiválasztó gomb Ezt a gombot megnyomva tudja kiválasztani a kitörölni kívánt Max/MIN jegyzéket
	Jóváhagyó gomb Az adott MAX/MIN jegyzék kiválasztása után ezt a gombot megnyomva megjelenik a párbeszéd ablak a „Ki akarja törölni a max/min értékeket?” üzenettel. A  vagy  gombbal válassza ki az Igen vagy a Nem lehetőséget. Hagyja jóvá a választást a  vagy  gombbal.
	Felfelé gomb Ennek a gombnak a megnyomásával megváltoztatja a választás aktivált mezőjét
	Lefelé gomb Ennek a gombnak a megnyomásával megváltoztatja a választás aktivált mezőjét
	Mérési értékek jegyzékének gombja Ennek a gombnak a megnyomásával átvált a mérési értékek jegyzékének következő képernyőjére
	Vissza gomb Ennek a gombnak a megnyomásával a főképernyőre tér vissza

VALAMENNYI MÉRÉSI ÉRTÉK JEGYZÉKE





Az összes mérési értéket megjelenítő képernyőre jutáshoz nyomja meg főképernyő

üzemmódban kétszer a  gombot.

No	Time	Indoor Temperature (°F)	Indoor Humidity (%)	Outdoor Temperature (°F)	Outdoor Humidity (%)	Dew Point (°F)	Feels Like (°F)	Wind (mph)
2688	12/5/2018 AM 6:40	77.7	65	68.9	47	47.8	68.9	2.5
2690	12/5/2018 AM 6:45	77.7	65	68.9	47	47.8	68.9	2.5
2691	12/5/2018 AM 6:50	77.7	65	68.9	47	47.8	68.9	2.2
2692	12/5/2018 AM 2:40	77.9	65	68.9	47	47.8	68.9	2.5
2693	12/5/2018 AM 2:45	77.9	65	68.9	47	47.8	68.9	2.2
2694	12/5/2018 AM 2:50	77.9	65	68.9	47	47.8	68.9	2.2
2695	12/5/2018 AM 2:55	77.9	65	68.9	46	47.3	68.9	2.2
2696	12/5/2018 AM 3:00	77.9	65	68.9	46	47.3	68.9	2.2
2697	12/5/2018 AM 3:05	77.9	65	68.9	46	47.3	68.9	2.2
2698	12/5/2018 AM 3:10	77.9	65	68.9	46	47.3	68.9	2.2
2699	12/5/2018 AM 3:15	77.9	65	68.9	46	47.3	68.9	2.7
2700	12/5/2018 AM 3:20	77.9	64	68.9	46	47.3	68.9	2.5
2701	12/5/2018 AM 3:25	77.9	65	68.9	46	47.3	68.9	2.2
2702	12/5/2018 AM 3:30	78.1	65	68.9	46	47.3	68.9	2.2
2703	12/5/2018 AM 3:35	78.6	65	68.9	46	47.3	68.9	2.2
2704	12/5/2018 AM 3:40	78.6	65	68.9	46	47.3	68.9	2.2

Navigation icons: list, calendar, left arrow, right arrow, up arrow, down arrow, up/down arrows, back arrow.

Ikon	Leírás
	Jegyzéktörliő gomb Ennek a gombnak a megnyomásával a mérési értékek összes jegyzékét kitörli
	Oldal kiválasztó gomb Ennek a gombnak a megnyomásával belép a mérési értékek jegyzékének konkrét oldalára. Minden oldal 16 adatkészletet tartalmaz
	Balra léptető gomb Ennek a gombnak a megnyomásával bal felé léptethet a jegyzékek oldalán
	Jobbra léptető gomb Ennek a gombnak a megnyomásával jobb felé léptethet a jegyzékek oldalán
	Előző oldal gomb Ennek a gombnak a megnyomásával a jegyzékek előző oldalára jut
	Következő oldal gomb Ennek a gombnak a megnyomásával a jegyzékek következő oldalára jut
	Mérési értékek jegyzékének gombja Ennek a gombnak a megnyomásával átvált a mérési értékek jegyzékének következő képernyőjére
	Vissza gomb Ennek a gombnak a megnyomásával a főképernyőre tér vissza

Az összes mérési érték jegyzékének törléséhez nyomja meg a  gombot, megjelenik a párbeszédablak a „Törölni szeretné a mérési előzményeket?” üzenettel. A  vagy  gombbal válassza ki az Igen vagy a Nem lehetőséget. A  illetve a  gomb megnyomásával hagyja jóvá a választást. Az Igen gomb választása esetén az összes mérési érték kitörlésre kerül.







No	Time	Indoor Temperature (°F)	Indoor Humidity (%)	Outdoor Temperature (°F)	Outdoor Humidity (%)	Dew Point (°F)	Feels Like (°F)	Wind (mph)
2721	12/5/2018 AM 5:13	78.4	65	24.8	54	10.4	24.8	0.0
2722	12/5/2018 AM 5:18	78.4	65	59.0	73	50.4	59.0	0.0
2723	12/5/2018 AM 5:23	78.4	65	87.8	89	84.2	111.7	0.0
2724	12/5/2018 AM 5:28				19	69.8	123.8	0.0
2725	12/5/2018 AM 5:33				39	-39.3	-22.0	0.0
2726	12/5/2018 AM 5:38				58	0.1	12.2	0.0
2727	12/5/2018 AM 5:43				74	33.4	41.0	0.0
2728	12/5/2018 AM 5:48				95	77.2	78.8	0.0
2729	12/5/2018 AM 5:52				24	67.6	113.0	0.0
2730	12/5/2018 AM 5:57				42	--	-36.4	0.0



 Clear the history record?

A mérési értékek jegyzékének konkrét oldalának megjelenítéséhez nyomja meg a  gombot.

No	Time	Indoor Temperature (°F)	Indoor Humidity (%)	Outdoor Temperature (°F)	Outdoor Humidity (%)	Dew Point (°F)	Feels Like (°F)	Wind (mph)
2721	12/5/2018 AM 5:13	78.4	65	24.8	54	10.4	24.8	0.0
2722	12/5/2018 AM 5:18	78.4	65	59.0	73	50.4	59.0	0.0
2723	12/5/2018 AM 5:23	78.4	65	87.8	89	84.2	111.7	0.0
2724	12/5/2018 AM 5:28	78.4	65	123.8	19	69.8	123.8	0.0
2725	12/5/2018 AM 5:33				39	-39.3	-22.0	0.0
2726	12/5/2018 AM 5:38				58	0.1	12.2	0.0
2727	12/5/2018 AM 5:43				74	33.4	41.0	0.0
2728	12/5/2018 AM 5:48				95	77.2	78.8	0.0
2729	12/5/2018 AM 5:52				24	67.6	113.0	0.0
2730	12/5/2018 AM 5:57				42	--	-36.4	0.0
2731	12/5/2018 AM 6:24	77.4	64	-4.0	71	-11.2	-4.0	0.0

View data on page 1 to 171

A  vagy  gombot megnyomva válassza ki az oldalszedetben a számjegyet, majd a  vagy  gomb megnyomásával változtassa meg a számot. A  vagy  gomb megnyomásával változtassa meg az aktivált kiválasztási mezőt, válassza az OK vagy a

Visszavonás lehetőséget, és utána a jóváhagyáshoz nyomja meg a  vagy  gombot.

MÉRÉSI ÉRTÉKEK GRAFIKONJA

Az összes mérési érték grafikonját megjelenítő képernyőre lépéshez nyomja meg főképernyő üzemmódban háromszor a  gombot.

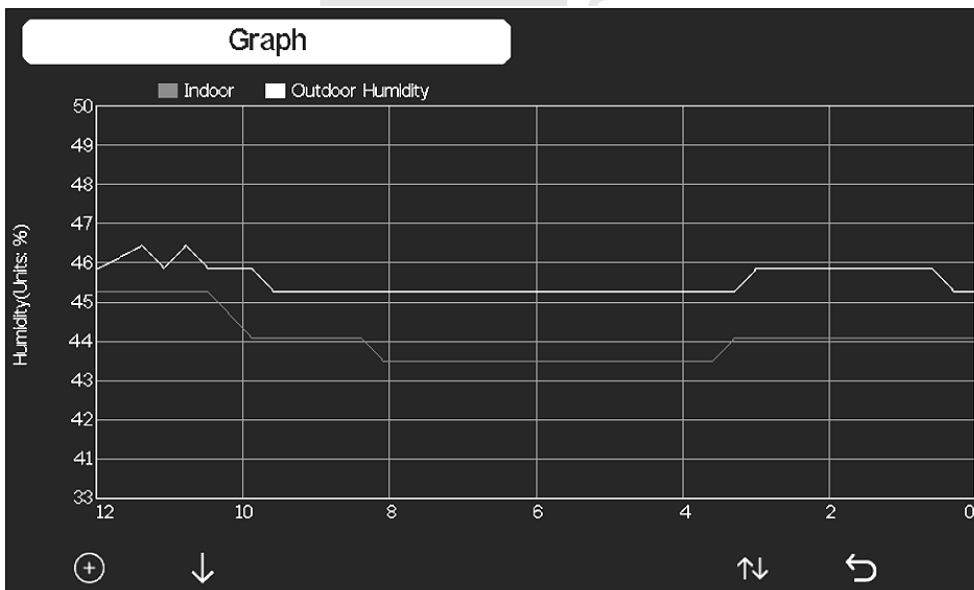

A  gomb megnyomásával az utóbbi 12/24/48/72 óra mérési értékeinek grafikonjai között kapcsolhat át.

A  gomb megnyomásával a következő grafikonokat jelenítheti meg egymás után:

- Légtérnyomás (abszolút és relatív)
- Beltéri és kültéri hőmérséklet
- Harmatpont és érzékelt hőmérséklet
- Beltéri és kültéri relatív páratartalom
- Szélsebesség és szellőkés
- Szélirány
- UV index
- Napsugárzás
- Egy órai és napi csapadékösszeg

VÁLASZTHATÓ ÉRZÉKELŐK MÉRÉSI ÉRTÉKEI

Amennyiben a főegységre GARNI 092H, GARNI 080Q és/vagy GARNI 094L választható érzékelők csatlakoznak, azok mérési értékei a választható érzékelők mérési értékei képernyőn

jeleníthetők meg. Megjelenítésükhöz nyomja meg négyszer főképernyő üzem módban a



T&H CH1	T&H CH2	T&H CH3	T&H CH4	T&H CH5	T&H CH6	PM2.5	Thunder
23.1 °C	22.6 °C	22.8 °C	22.6 °C	22.7 °C	22.9 °C	15 ug/m ³ Moderate	-- min ago
42 %	43 %	42 %	43 %	43 %	43 %	AQI 24H 58 58	Dis Cnt 14 km 0

Több érzékelő csatlakozása esetén azok adatai egy másik oldalon jeleníthetők meg. A



Érzékelő nevének megváltoztatása

- Válassza ki a vagy gomb megnyomásával a mezőt az elnevezés beállításához, az elnevezés a fókuszálásra zöld színűre változik
- A vagy gomb megnyomásával megjelenik a billentyűzet az érzékelő nevének megadásához.
- A gombok megnyomásával menjen rá a billentyűzeten az adott karakterre, majd a gomb megnyomásával válassza ki.
- A gombot megnyomva visszatér az előző képernyőre







BEAUFORT-SKÁLA

A Beaufort-skála a szélerősség leírására szolgáló nemzetközileg alkalmazott skála.

Szélesség	Fokozat	Szél	Környezetben tapasztalható jelek
0 - 1 mph 0 - 1.6 km/h	0	Szélcsend	A füst merőlegesen szál fel.
1 - 3 mph 1.6 - 4.8 km/h	1	Gyenge szellő	A szélirány füstmozgás alapján beazonosítható, a levelek és a szélirányjelző mozdulatlanok.
3 - 7 mph 4.8 - 11.3 km/h	2	Enyhe szél	A szél érezhető a meztelen bőrön. Susognak a levelek Mozogni kezd a szélirányjelző.
7 - 12 mph 11.3 - 19.3 km/h	3	Gyenge szél	A levelek és kisebb ágak folyamatosan mozognak, a szél kifeszíti a zászlókat.
12 - 18 mph 19.3 - 29.0 km/h	4	Mérsékelt szél	A szél megemeli a port és a papírt. A vékonyabb ágak meghajlanak.
18 - 24 mph 29.0 - 38.6 km/h	5	Élénk szél	A közepes méretű ágak megmozdulnak. A kisebb lombos fák meghajolnak.
24 - 31 mph 38.6 - 49.9 km/h	6	Erős szél	Megmozgatja a vastagabb ágakat. Lengenek a táviró vezetékek Az esernyőhasználat nehezzé válik. Felborítja az üres műanyag szeméttárolókat.
31 - 38 mph 49.9 - 61.2 km/h	7	Viharos szél	Teljes fákat mozgat meg. Nehéz a széllel szemben gyalogosan haladni.
38 - 46 mph 61.2 - 74.1 km/h	8	Vihar	Letöri a fákról az ágakat. Autók elterelése az útvonalról Gyakorlatilag lehetetlen gyalogosan közlekedni.
46 - 54 mph 74.1 - 86.9 km/h	9	Heves vihar	Letöri a fák ágait és kitöri a kisebb fákat. Letépi a cserepeket és a palákat a tetőkről.
55 - 63 mph 88.5 - 101.4 km/h	10	Szélvész	Fákat tör félbe és csavar ki. Épületkárok valószínűsíthetők.
64 - 73 mph 103 - 117.5 km/h	11	Heves szélvész	A növényzet és az épületek kiterjedt károsodása valószínűsíthető.
74 mph és a felett 119.1 km/h és a felett	12	Orkán	A növényzet és az épületek súlyos károkat szenvednek. Törmelék és rögzítetlen tárgyak repülnek a levegőben.

IDŐJÁRÁS ELŐREJELZÉS

A főegység a következő 12-24 órára és 30-50 km-es (19-31 mile) körzetre vonatkozó időjárás előrejelzéshez a légköri nyomás méréséhez érzékeny beépített érzékelővel rendelkezik.

Napos	Enyhén felhős	Felhős
		
A légköri nyomás hosszabb ideje emelkedik	A légköri nyomás enyhén emelkedik vagy a főegység pont most lett beüzemelve (alapértelmezett ikon)	A légköri nyomás enyhén csökken
Eső	Eső / vihar	Havazás
		
A légköri nyomás hosszabb ideje csökken	A légköri nyomás gyorsan csökken	A légköri nyomás hosszabb ideje csökken (mínuszos hőmérsékletek)
Hóvihar		
		
A légköri nyomás gyorsan csökken (mínuszos hőmérsékletek)		

MEGJEGYZÉS:

- A légköri nyomás mérésén alapuló időjárás előrejelzés megközelítőleg 70% - 75% pontosságú.
- Az időjárás előrejelzés a következő 12-24 órára vonatkozik, így nem feltétlenül az aktuális helyzetet tükrözi.
- A havazás előrejelzése a kültéri hőmérsékleten alapszik. Ha a kültéri hőmérséklet 0°C alá csökken, a kijelzőn megjelenik a havazás ikonja.

VILLÁMLÁSRA VONATKOZÓ FIGYELMEZTETÉS

Amennyiben a harmatpont értéke meghaladja a 21 °C-t, megjelenik a  villám ikon. Ami azt jelenti, hogy fennáll a vihar kialakulásának veszélye.











UV-INDEX

















Az UV-index a Nap ultraibolya sugárzásának mérésekor alkalmazott kiterjedés nélküli változó. Az időjárásjelző állomás 0 - 15 tartománnyal dolgozik.

UV-sugárzás	UV index	Kitétség mértéke
0 - 99 uW/cm ²	0	Alacsony
99 - 540 uW/cm ²	1	Alacsony
540 - 1000 uW/cm ²	2	Alacsony
1000 -1400 uW/cm ²	3	Mérsékelt
1400 - 1843 uW/cm ²	4	Mérsékelt
1843 - 2292 uW/cm ²	5	Magas
2292 - 2734 uW/cm ²	6	Magas
2734 - 3138 uW/cm ²	7	Magas
3138 - 3648 uW/cm ²	8	Nagyon magas
3648 - 4196 uW/cm ²	9	Nagyon magas
4196 - 4707 uW/cm ²	10	Nagyon magas
4707 - 5209 uW/cm ²	11	Extrém
5209 - 5735 uW/cm ²	12	Extrém
5735 - 6276 uW/cm ²	13	Extrém
6276 - 6778 uW/cm ²	14	Extrém
6778 uw/cm ² and above	15	Extrém

HOLDFÁZIS

A holdfázist az idő, a dátum és az időzóna határozza meg. Az alábbi táblázat a különböző holdfázisok ikonjait mutatja be.

Holdfázis	Ikon	Holdfázis	Ikon
1. nap		14. nap	
2. nap Növekvő holdsarló		15. nap	
3. nap		16. nap Domború (fogyó)	
4. nap		17. nap	
5. nap		18. nap Félhold (utolsó negyed)	

6. nap		19. nap	
7. nap		20. nap	
8. nap Félhold (első negyed)		21. nap	
9. nap		22. nap	
10. nap Dagadó (növekvő)		23. nap	
11. nap		24. nap Csökkenő holdsarló	
12. nap		25. nap	
13. nap Telihold		26. nap Újhold (A Hold nem látható)	

INDEX

Érzékelt hőmérséklet (Feels like)

Az érzékelt hőmérséklet index a kültéri érzékelt hőmérsékletet határozza meg. Ez 18°C-ig Wind Chill, 18,1°C-tól 25,9°C-ig aktuális kültéri hőmérséklet, 26°C-tól pedig hőindex.

Olyan 18,1 és 25,9 °C közötti tartományban lévő hőmérséklet esetén, melyben a szél és a páratartalom kevésbé befolyásolja a hőmérsékletet, a főegység a mért valós kültéri hőmérsékletet érzékelt hőmérsékletként jeleníti meg.

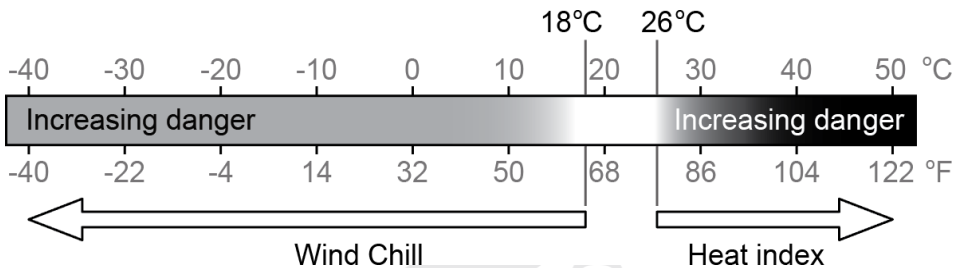

Harmatpont (Dew point)

A harmatpont (harmatpont hőmérséklete) az a hőmérséklet, amelyenél a levegő maximálisan telített vízpárával (a relatív páratartalom eléri a 100%-ot). Ha a hőmérséklet ez alá a pont alá süllyed, bekövetkezik a kicsapódás. A harmatpont hőmérséklet különböző abszolút levegő páratartalom esetén más és más.

A harmatpont az ultrahangos szélmérővel ellátott GARNI 095HA integrált 6 az 1-ben vezeték nélküli érzékelőn elhelyezett hőérzékelő által mért kültéri hőmérséklet és páratartalom alapján kerül kiszámításra.

FIRMWARE FRISSÍTÉS

Ez az időjárásjelző állomás lehetővé teszi a főegység firmware frissítését.

1. Töltse le a számítógépére az egyik weboldalunkról a legújabb firmware verziót: www.garni-meteo.cz; www.garnitechnology.cz vagy www.garnitechnology.com
2. Csomagolja ki a zip fájlt
3. Másolja be az „user.bin” fájlt a microSD kártya gyökérfiókjába
4. Helyezze be a microSD kártyát a bekapcsolt főegységbe, a frissítési folyamat automatikusan elindul
5. Frissítés után indítsa újra a főegységet

MEGJEGYZÉS:

A frissítési folyamat során sem a főegység beállítása, sem pedig a mentett adatok nem törölődnek ki.

KARBANTARTÁS

Elemek cseréje

Ha egy adott vezeték nélküli érzékelő mellett megjelenik a lemerült elem  ikon, az azt jelenti, hogy az elemek már szinte teljesen lemerültek. Cserélje le az elemeket újakra, lásd: előző fejezet.

Csapadékmérő karbantartása

Javasoljuk, hogy a csapadékmérő ellenőrzését 3 havi rendszerességgel végezze el.

- a) Fordítsa el a tölcserít az óramutató járásával ellentétes irányba, majd felfelé húzva emelje ki.
- b) Nedves törülközővel tisztítsa meg a tölcserít és a billenőcsónakot a szennyeződésektől, levelektől és rovaroktól.
- c) Amennyiben a csapadékmérő belső részébe rovar került, permetezzen rá egy kis rovarirtó szert.
- d) Helyezze vissza a tiszta és megszáritott tölcserít a csapadékmérőre.

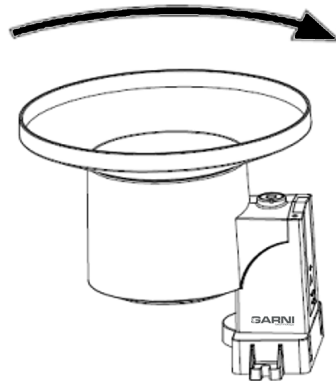
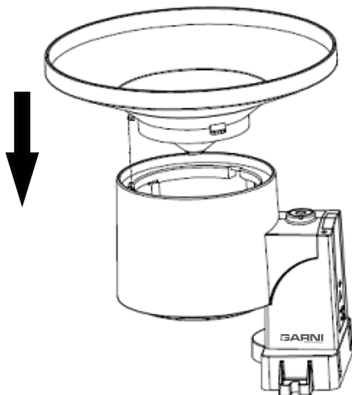
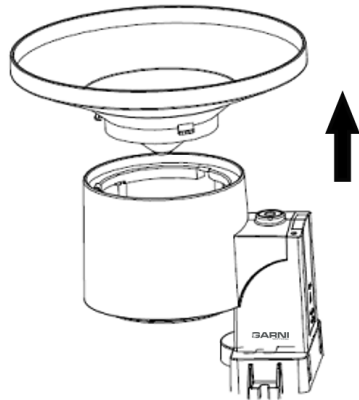
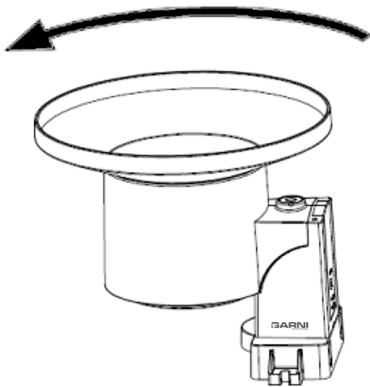

UV-érzékelők és napelemek karbantartása

Háromhavonta javasolt megtisztítani az UV-érzékelőt és napelemet nem karcoló, kissé nedves törülközővel. Használat közben az UV-érzékelő természetesen elhasználódik. Az UV-érzékelő megfelelő mérőeszkővel kalibrálható, lásd: „Kalibrálás” fejezet.

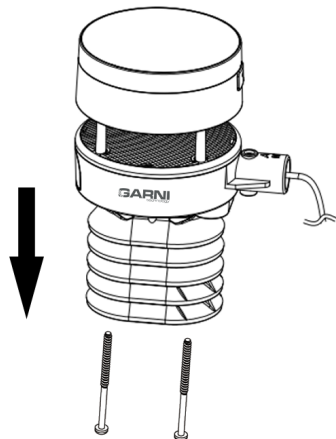

A hőmérséklet és páratartalom mérésére szolgáló érzékelők karbantartása

- Csavarozza ki a sugárpajzs alsó részében található 2 csavart
- Óvatosan vegye le a sugárpajzsot
- Óvatosan távolítsa el az érzékelőn lévő összes szennyeződést és rovart (a belül található érzékelők nem lehetnek nedvesek)
- Tisztítsa meg vízzel a sugárpajzsot, hogy az összes szennyeződést és rovar eltávolítása róla.
- Miután megtisztította és teljesen megszáritotta az összes alkatrészt, szerelje vissza azokat.





Probléma	Megoldás
<p>A vezeték nélküli (hő és páratartalom) érzékelő nem jeleníti meg az értékeket a főképernyőn.</p> <p>Gondolatjelek vannak a kijelzőn</p>	<p>Ellenőrizze, hogy a vezeték nélküli érzékelő a jel hatótávolságán belül van-e.</p> <p>Indítsa újra az érzékelőt, majd újból társítsa a főegységgel.</p> <p>Tegyen új elemet a vezeték nélküli érzékelőbe.</p> <p>A vezeték nélküli érzékelő rádiójelét a távolság, az interferencia (más időjárásjelző állomások, vezeték nélküli telefonok, televíziók és számítógép-monitorok), valamint olyan akadályok befolyásolhatják a főegységbe jutásban, mint például a falak. Általánosságban a rádiójelek nem hatolnak át a szilárd fémeken és talajon (pl. domb).</p>
<p>Az ultrahangos szélmérővel ellátott integrált 6 az 1-ben vezeték nélküli érzékelő nem jeleníti meg a főegységben az értékeket</p>	<p>Lehetséges, hogy az érzékelő nem megfelelően társított és a főegység érvénytelennek minősítette az adatokat, ezért újra kell indítani a főegységet. A teljes lemerítéshez nyomja meg és tartsa 3 másodpercig lenyomva a főegység hátoldalán található [RESET] gombot.</p> <p>Vegye ki az elemeket az érzékelőből és legalább egy percig takarja le a napelemet, hogy a maradék feszültség kisüljön. Helyezze be ismét az elemeket és végezze el újból a társítását az érzékelőtől kb. 3 m távolságban lévő kikapcsolt és bekapcsolt főegységgel. A LED dióda az érzékelő aktuális állapota szerint fog villogni. Amennyiben a LED dióda nem villog:</p> <ul style="list-style-type: none"> • Cserélje le az érzékelő elemeit. Ha az elemek nem régen lettek lecserélve, úgy ellenőrizze azok polaritását. Amennyiben a LED dióda rendszeren villog, folytassa a műveletet a következő lépéssel. • Interferencia vagy az érzékelő elhelyezésével összefüggő egyéb tényezők miatt átmenetileg elveszhetett a jel, esetleg az érzékelő elemei lecserélésre kerültek és nem történt meg az újbóli társítása a főegységgel. Próbálja meg kikapcsolni, majd ismét bekapcsolni a főegységet. • Helyezze a főegységet max. 3 m távolságra az érzékelőtől, csatlakoztassa le a töltő adaptert és várjon 10 másodpercig. Utána csatlakoztassa ismét a főegység töltő adapterét.

<p>A hőmérséklet mérési értékei napközben túl magasak voltak.</p>	<p>Ellenőrizze, hogy az érzékelő nincs-e túl közel olyan hőforráshoz, mint az épület, járda, fal vagy klímaberendezés.</p> <p>Az érzékelőt szabad területre, és legalább 1,5 méterre a talajtól helyezze el.</p> <p>A sugárzó hőforrás által okozott hibák kompenzálására használja a kalibráló funkciót.</p>
<p>Az abszolút légköri nyomás eltér a helyi meteorológiai állomás által mért értékektől.</p>	<p>Az abszolút légköri nyomás helyett a relatív légköri nyomás jelenhet meg.</p> <p>Válassza az abszolút légköri nyomást. Ellenőrizze, hogy helyesen kalibrálta-e a helyi meteorológiai állomás szerint a légköri nyomást, lásd Kalibrálás fejezet.</p>
<p>Akkor is küldi a csapadékmérő a mérési értékeket, ha nem esik.</p>	<p>A csapadékmérő nem stabil felszerelése (pl.: a szerelőrúd kilengése szél esetén) a billenőcsónak véletlenszerű mozgása miatt csapadékszámítást eredményezhet. Ellenőrizze, hogy az érzékelő és a szerelőrúd stabilan rögzül-e.</p>
<p>Nem kerülnek átküldésre az adatok a Wunderground.com, Weathercloud.net sem pedig más szerverekre</p>	<ol style="list-style-type: none"> 1. Ellenőrizze az állomása ID azonosítójának és kulcsának helyességét. 2. Ellenőrizze, hogy a főegység kijelzőjén helyes-e a dátum és az idő. Ellenkező esetben az adatok nem feltétlenül valós időben kerülnek feltöltésre. 3. Ellenőrizze az idő, dátum és időzóna beállítását. 4. Amennyiben „1” szám van a kulcsban, próbáljon meg helyette kis „L” betűt beírni. 5. Ellenőrizze a routere firewall beállítását. A főegység 80 porton (http) keresztül küldi el az adatokat.
<p>Nincs Wi-Fi kapcsolat</p>	<ol style="list-style-type: none"> 1. Ellenőrizze, hogy a főegység kijelzőjén megjelenik-e a Wi-Fi hálózat csatlakozás  ikonja. 2. Sikeres vezeték nélküli csatlakozás, valamint az adatok Wunderground.com meteorológiai szerverre küldése esetén a főképernyőn megjelenik az  ikon. 3. Ellenőrizze, hogy helyes-e a Wi-Fi hálózat beállítása (hálózatnév, jelszó és kódolás beállítás). 4. Ellenőrizze, hogy az a 2,4 GHz-es sávhoz, és nem a WiFi router 5 GHz-hez csatlakozik-e.

MŰSZAKI PARAMÉTEREK

FŐEGYSÉG

Alapadatok

Méret (Sz x Ma x Mé)	194 x 137.9 x 19 mm
Tömeg	töltő adapter nélkül 297 g
Tápellátás	100-240V, 50-60Hz/5V DC
Üzemi hőmérséklet tartomány	5 °C ~ 40 °C

Üzemi relatív páratartalom tartomány	20 % ~ 90 %
Támogatott Micro SD típusú kártyák	32 GB maximum; SDSC, SDHC
Támogatott vezeték nélküli érzékelők	GARNI 090HP GARNI 095HA GARNI 097R GARNI 092H (választható, nem tartozéka a csomagolásnak) GARNI 080Q (választható, nem tartozéka a csomagolásnak) GARNI 094L (választható, nem tartozéka a csomagolásnak) GARNI 4INT (választható, nem tartozéka a csomagolásnak)

Wi-Fi műszaki adatai

Wi-Fi standard	802 .11 b/g/n
Wi-Fi frekvencia	2,4GHz
Támogatott router-védelem típusok	WPA/WPA2, OPEN, WEP (a WEP kizárólag hexadecimális jelszavakat támogat)

Időfunkciók részletezése

Idő megjelenítése	HH: MM: SS HH: MM: SS am am HH: MM: SS
Megjelenített időformátum	12 (AM/PM), vagy 24 órás
Dátum megjelenítési formátum	DD – MM – YYYY (Nap – Hónap – Év) YYYY – MM – DD (Év – Hónap – Nap) MM – DD – YYYY (Hónap – Nap – Év)
Idő beállítása	UTC időszerver segítségével interneten keresztül
Napok rövidített neve	EN / DE / CZ
Időzóna	+13 ~ -12 óra
DST (Nyári időszámítás)	Bekapcsolva vagy kikapcsolva

Barométer

Mértékegységek	hPa, inHg és mmHg
Mérési tartomány	300 ~ 1100 hPa (300 ~ 1100 hPa relatív nyomás beállítása)
Felbontás	0,1hPa / 0,01inHg / 0,1mmHg
Időjárás előrejelző ikonok	Napútés, felhős, borús, eső, eső / vihar, havazás, hóvihár
Megjelenítési üzemmódok	Aktuális
Memória üzemmódok	Utóbbi 72 óra mérési értékei, napi Max / Min
Mérési érték riasztás	Felső határérték (HI), alsó határérték (LO)

Beltéri és kültéri hőmérséklet

Mértékegységek	°C és °F
Megjelenített terjedelelem	Beltéri/kültéri: -40 ~ 60 °C (-40 ~ 140 °F)
Felbontás	Egy tizedes hely
Megjelenítési üzemmódok	Aktuális
Memória üzemmódok	Utóbbi 72 óra mérési értékei, napi Max / Min
Mérési érték riasztás	Felső határérték (HI), alsó határérték (LO)

Beltéri és kültéri relatív páratartalom

Mértékegységek	%
Megjelenített terjedelelem	1 ~ 99 %
Felbontás	1 %
Megjelenítési üzemmódok	Aktuális
Memória üzemmódok	Utóbbi 72 óra mérési értékei, napi Max / Min
Mérési érték riasztás	Felső határérték (HI), alsó határérték (LO)

Szélmérő

Szélesség mértékegységei	m/s, km/h, knot, mph, bft és ft/s
Megjelenített terjedelelem	0 ~ 112mph, 40 m/s, 180 km/h, 97 csomó
Felbontás	0,1 (Beaufort-skálára nem érvényes)
Megjelenítési üzemmódok	Aktuális szélesség, szélőkés, 10 perc alatti átlagos szélesség és szélirány, maximális napi szélőkés
Memória üzemmódok	Utóbbi 72 óra mérési értékei. Maximális szélőkés / átlagos szélesség
Mérési érték riasztás	Szélesség és szélőkés felső határa
Szélirány megjelenítése	16 irány vagy 360 fok

Csapadékmérő

Csapadékösszeg mértékegysége	mm és in (hüvelyk)
Csapadékösszeg terjedelme	0 ~ 9999 mm (0 ~ 393,66 in)
Felbontás	0.254mm (hüvelykben 3 tizedes hely)
Megjelenítési módok	Rate* / Event / Órai / Napi / Heti / Havi / Évi
Memória üzemmódok	Utóbbi 72 óra mérési értékei, Max érték
Mérési érték riasztás	Egy óra alatti csapadékösszeg, napi csapadékösszeg

*eső intenzitás mm/óra

UV index

Megjelenített terjedelem	0 ~ 15
Felbontás	1
Megjelenítési üzemmódok	UV index
Memória üzemmódok	Utóbbi 72 óra mérési értékei, Max
Mérési érték riasztás	Nincs

Napsugárzás intenzitás

Napsugárzás intenzitás mértékegysége	w/m ² , Lux a Fc
Megjelenített terjedelem	0 ~ 200 kLux
Felbontás	1
Megjelenítési üzemmódok	Napsugárzás intenzitás
Memória üzemmódok	Utóbbi 72 óra mérési értékei, Max
Mérési érték riasztás	Nincs

VEZETÉK NÉLKÜLI ÉRZÉKELŐ - GARNI 090HP

Méret (Sz x Ma x Mé)	42 x 122 x 18 mm
Tömeg	49 g
Tápellátás	2 db AA 1,5V alkáli elem (nem tartozéka a csomagolásnak)
Mérési mennyiségek	Hőmérséklet, relatív páratartalom, légköri nyomás
Hőmérséklet mérési pontosság	55 ~ 60 °C ± 0,5 °C (131 ~ 140 °F ± 0,9 °F) 10 ~ 55 °C ± 0,4 °C (50 ~ 131 °F ± 0,7 °F) -20 ~ 10 °C ± 1,3 °C (-4 ~ 50 °F ± 2,3 °F) -40 ~ -20 °C ± 1,9 °C (-40 ~ -4 °F ± 3,4 °F)
Relatív páratartalom mérési pontosság	1 ~ 20 % RH ± 6,5 % RH 25 °C (77 °F) 21 ~ 80 % RH ± 3,5 % RH 25 °C (77 °F) 81 ~ 99 % RH ± 6,5 % RH 25 °C (77 °F)
Légköri nyomás mérési pontosság	(700 ~ 1100 hPa ± 5 hPa) / (300 ~ 700 hPa ± 8 hPa) (20,67 ~ 32,48inHg ± 0,15inHg) / (8,86 ~ 20,67inHg ± 0,24inHg) (525,04 ~ 825,07mmHg ± 3,75mmHg) / (225,02 ~ 525,05mmHg ± 6mmHg) 25 °C (77 °F) hőmérséklet mellett
Alkalmazott érzékelők típusa	SENSIRION
Átviteli frekvencia	868 MHz
Max. rádiófrekvencia teljesítmény	5 dBm (2.5 mW)
Jel hatótávolsága	100 méter
Adatátviteli intervallum	48 másodperc
Üzemi hőmérséklet	-40 ~ 60 °C (-40 ~ 140 °F)

GARNI 095HA INTEGRÁLT 6 AZ 1-BEN VEZETÉK NÉLKÜLI ÉRZÉKELŐ

Méret (Sz x Ma x Mé)	116 x 90 x 90 mm
Tömeg	366,5g
Fő tápellátás	Beépített napelem: 6,5V/4 mA
Tartalék tápellátás	2 db AA 1,5V lítium elem (nem tartozéka a csomagolásnak)
Mérési adatok	Hőmérséklet, relatív páratartalom, szélesebesség és szélirány, UV és napsugárzás intenzitás
Szélesebesség mérés pontossága	< 10 m/s: +/- 0,5m/s; > 10/s: +/- 5% (aszerint, hogy melyik érték magasabb)
Hőmérséklet mérési pontossága	55 ~ 60 °C ± 0,5 °C (131 ~ 140 °F ± 0,9 °F) 10 ~ 55 °C ± 0,4 °C (50 ~ 131 °F ± 0,7 °F) -20 ~ 10 °C ± 1,3 °C (-4 ~ 50 °F ± 2,3 °F) -40 ~ -20 °C ± 1,9 °C (-40 ~ -4 °F ± 3,4 °F)
Relatív páratartalom mérési pontossága	1 ~ 20 % RH ± 6,5 % RH 25 °C (77 °F) 21 ~ 80 % RH ± 3,5 % RH 25 °C (77 °F) 81 ~ 99 % RH ± 6,5 % RH 25 °C (77 °F)
Alkalmazott érzékelők típusa	SENSIRION (hőmérséklet és relatív páratartalom)
Átviteli frekvencia	868 MHz
Max. rádiófrekvencia teljesítmény	7 dBm (5 mW)
Jel hatótávolsága	300 méter
Adatátviteli intervallum	4,8 másodperc Szélesebesség minta: 4 másodperc, amennyiben a sebesség kevesebb, mint 3 m/s 2 másodperc, amennyiben a szélesebesség nagyobb, mint 3-5 m/s 1 másodperc, amennyiben a szélesebesség nagyobb, mint 5 m/s
Üzemi hőmérséklet	-40 ~ 60 °C (-40 ~ 140 °F) Lítium elemek használata javasolt

MEGJEGYZÉS:

Az ultrahangos szélmérővel ellátott integrált 6 az 1-ben vezeték nélküli érzékelő elsődleges energiaforrása a napelem. Abban az esetben, ha nem áll rendelkezésre elegendő napenergia, elemek biztosítják a tápellátást. Olyan éghajlaton, ahol gyakori a 0 °C (32 °F) alatti hőmérséklet, nyomtatékosan javasolt a lítium elemek használata, mivel azok jobban működnek ilyen körülmények között, mint az alkáli elemek.

- Abban az esetben, ha a maximális szélesebesség az utóbbi 4 másodpercben 5 m/s vagy attól nagyobb, a szélesebesség mérése 1 másodpercenként történik. Abban az esetben, ha a maximális szélesebesség az utóbbi 4 másodpercben 3 és 5 m/s közötti, a szélesebesség mérése 2 másodpercenként történik. Abban az esetben, ha a maximális szélesebesség az utóbbi 4 másodpercben kevesebb, mint 3 m/s, a szélesebesség mérése 4 másodpercenként történik.
- A szélesebességi adat megjelenítése valós időben történik (az aktuális mérés a

főegységbe kerül elküldésre).

- A szállókés értéke az utóbbi 28 másodperc maximális szélesebbesége.
- Amennyiben a szélesebbesség kevesebb, mint 5 m/s, növekszik a szélirány szóródás.

CSAPADÉKMÉRŐ – GARNI 097R

Méret (Sz x Ma x Mé)	181,1 x 159 x 181,1 mm
Tömeg	366 g
Tápellátás	1 db AA 1,5V Lítium elem (nem tartozéka a csomagolásnak)
Mérési adatok	Csapadék
Csapadék mérési pontosság	± 5% vagy 1 átbillenés
Átviteli frekvencia	868 MHz
Max. rádiófrekvencia teljesítmény	5 dBm (2.5 mW)
Jel hatótávolsága	100 méter
Adatátviteli intervallum	49 másodperc
Üzemi hőmérséklet	-40 ~ 60 °C (-40 ~ 140 °F) Lítium elemek használata javasolt

ELEKTROHULLADÉK LIKVIDÁLÁSA

A termék kiselejtezésekor a hulladékkezelésre vonatkozó előírások szerint járjon el. Az elektronikus eszközöket nem szabad a vegyes hulladékkal együtt kidobni, hanem az arra szolgáló helyeken, azaz gyűjtőudvarokban vagy visszaváltó helyeken kell leadni azokat.



MEGFELELŐSÉGI NYILATKOZAT

A GARNI technology a.s. ezúton kijelenti, hogy a rádiófrekvenciás eszköz típusa - időjárásjelző állomás GARNI 3055 Arcus modell - megfelel a 2014/53/EU irányelvnek. Az EU megfeleléségi nyilatkozat teljes szövege a következő weboldalon érhető el: www.garni-meteo.cz

A használati útmutatót fordította, módosította és kidolgozta:

GARNI
technology a.s.

Ennek a használati útmutatónak, illetve bármely részének másolása a szerző írásbeli hozzájárulása nélkül tilos

www.garnitechnology.com

www.garnitechnology.cz

www.garni-meteo.cz

07G21

A GARNI technology applikáció, valamint a Weather Underground, Weathercloud, Weather Observation Website és Ecowitt szerverek által nyújtott szolgáltatások módosításának joga fenntartott.