

Intelligens légtisztító Wi-Fi csatlakozással

Modell: GARNI 45T OneCare

Használati útmutató



GARNI 45T OneCare

TARTALOM

BIZTONSÁGI INFORMÁCIÓK.....	3
BEVEZETÉS.....	4
LEÍRÁS.....	4
LÉGTISZTÍTÓ.....	4
KEZELŐPANEL.....	5
LCD KIJELZŐ.....	5
TÁVIRÁNYÍTÓ.....	5
ÜZEMBE HELYEZÉS.....	6
A LÉGTISZTÍTÓ ELHELYEZÉSE.....	6
SZŰRŐK TELEPÍTÉSE.....	7
PÁRÁSÍTÓ ELŐKÉSZÍTÉSE.....	9
TÁVIRÁNYÍTÓ ELŐKÉSZÍTÉSE.....	11
FUNKCIÓK ÉS KEZELÉS.....	11
TUYA SMART ALKALMAZÁS.....	13
LÉGTISZTÍTÓ PÁROSÍTÁSA A TUYA SMART-TAL.....	14
ALAPÉRTELMEZETT KÉPERNYŐ.....	16
AUTOMATIZÁLÁS.....	17
8 FOKOZATÚ SZŰRŐRENDSZER.....	18
KARBANTARTÁS.....	19
SZŰRŐK TISZTÍTÁSA ÉS CSEREINTERVALLUMOK.....	19
A LÉGTISZTÍTÓ KÉSZÜLÉKHÁZ ÉS A LEVEGŐMINŐSÉG ÉGÉRKÉLŐ TISZTÍTÁSA.....	21
PROBLÉMA MEGOLDÁS.....	22
MŰSZAKI PARAMÉTEREK.....	23
A TERMÉK MEGSEMISÍTÉSE.....	24
MEGFELELŐSÉGI NYILATKOZAT.....	25

SZIMBÓLUMOK

 Ezt a szimbólumot fontos figyelmeztetés követi.

 Ezt a szimbólumot egy megjegyzés követi
A biztonságos használat érdekében mindig kövesse a jelen dokumentumban ismertetett utasításokat.



A GARNI 45T OneCare légtisztítót az Cseh **Állami Közegészségügyi Intézet** (Státní zdravotní ústav) sikeresen tesztelte, a porrészecskék kiszűrési hatékonysága az akár 100%-ot is elérte.



Figyelmeztetés

- Jelen használati útmutató elolvasása és karbantartása erősen ajánlott. Sem a gyártó, sem a szállító nem vállal felelősséget a termék helytelen használatából eredő helytelen mérésért, adatvesztésért vagy más egyéb lehetséges következményekért.
- A használati útmutatóban található képek eltérhetnek a valóságtól.
- A használati útmutató vagy annak bármely részének másolására kizárólag a gyártó engedélyével kerülhet sor.
- A gyártó fenntartja a műszaki specifikáció, illetve a használati útmutató előzetes figyelmeztetés nélküli módosításának jogát.
- A termék egészségügyi felhasználásra, illetve a nyilvánosság tájékoztatására nem alkalmas.
- A termék használata nem helyettesíti sem a rendszeres porszívózást és a megfelelő szellőztetést, sem a szagelszívó vagy a ventilátor főzés közbeni használatát.
- Hagyjon legalább 20-30 cm szabad helyet a termék mögött és mindkét oldalán, valamint legalább 30 cm szabad helyet a termék felett.
- Soha ne tegyen semmit a készülékre. Soha ne üljön fel és ne álljon rá a termékekre. Ellenkező esetben megsérülhet a termék, vagy személyi sérülés történhet.
- A termék üzembe helyezése előtt ellenőrizze le, hogy az összes szűrő megfelelően van behelyezve.
- Mindig az oldalán található fogantyúk segítségével emelje vagy mozgassa a terméket.
- Soha ne használja a terméket nedves vagy magas környezeti hőmérsékletű környezetben, például fürdőszobában, WC-n vagy konyhában. Soha ne használja a terméket olyan helyiségekben, ahol nagy a hőmérséklet-változás, mert ez kondenzációhoz vezethet a termék belsejében.
- Ne használja a terméket gázüzemű készülékek, fűtőberendezések vagy kandallók közelében.

Figyelem

- Soha semmivel ne fedje el a szellőző nyílásokat (újsággal, függőnyel, stb.).
- Ügyeljen arra, hogy a levegő be- és kimeneten keresztül ne kerülhessen idegen tárgy a termékbe.
- Soha ne tegye az ujjait a levegő be- és kimenetekbe.
- Soha ne avatkozzon be a termék belső alkatrészeibe, mert az a jótállás elvesztését vonja maga után.
- Ha a terméket bizonyos fafajtákra helyezi, károsodhat a felületkezelés, amiért a gyártót semmilyen felelősség nem terheli. A megfelelő ápoláshoz kövesse a bútorgyártó utasításait.
- Kizárólag eredeti GARNI technology® szűrőket használjon. A nem eredeti szűrők tüzet, áramütést vagy más veszélyeket okozhatnak.
- A termék csak a hozzá mellékelt szűrőkkel használható. A pótalkatrészekkel kapcsolatos további információkért forduljon kereskedőjéhez, vagy látogasson el a következő weboldalakra: www.garnitechnology.com vagy www.garni-meteo.cz
- Soha ne használja a terméket, ha a tápkábele vagy maga a termék sérült.
- A terméket könnyen hozzáférhető aljzat közelébe helyezze.
- A termék nem játékszer. Gyermek kezébe nem kerülhet.
- A készülék kizárólag belső térben használható.
- A terméket a hulladékkezelési előírásoknak megfelelően kell megsemmisíteni.

Veszély

- Soha ne tegye ki a terméket nyers erő, rázkódás, szálló por, magas hőmérséklet, illetve túl magas páratartalom hatásának.
- Soha ne merítse a terméket vízbe, se más folyadékba. Leöntés esetén azonnal puha, szöszmentes ruhával szárítsa meg.

- A termék megtisztításához soha ne használjon se csiszoló hatású, se rozsdásodást okozó anyagokat.
- Soha ne permetezzen gyúlékony anyagokat, például rovarölő szereket vagy illatosítókat a termék köré.

BEVEZETÉS

A GARNI 45T OneCare típusú légtisztító nyolc fokozatú szűrőrendszer segítségével biztosítja a tiszta és egészséges levegőt otthonában vagy irodájában. A GARNI 45T OneCare könnyen olvasható, nagy kontrasztú inverz LCD kijelzővel, párástító funkcióval, csendes működéssel, automatikus és éjszakai üzemmóddal, online megfigyeléssel és más eszközökkel történő kiváltással érdekes funkció az intelligens otthonban.

A beépített Wi-Fi modulnak és a tárgyak internete (Tuya Internet of Things (IOT)) natív támogatásának köszönhetően a GARNI 45T OneCare a Tuya Smart, illetve Smart Life alkalmazások segítségével lehetővé teszi a mért beltéri levegőminőségi értékek figyelemmel követését, valamint a funkciók mobilon keresztüli vezérlését. A Tuya platformot támogató egyéb eszközök - például az intelligens levegőminőség-mérő GARNI 210T OneCare - által mért értékek alapján a légtisztító be- és kikapcsolása az automatizálási folyamatok révén teljes automatizálható, ezzel is biztosítva az adott környezet optimális levegőminőségét.

A mobilalkalmazás nélküli egyszerű vezérlést érintógombok és távirányító biztosítják, a védőburkolat felnyitása ellen gyerekzár véd, míg a hosszú élettartamot és a fokozott hatékonyságot brushless, vagyis kefe nélküli motor és a szűrők cseréjének szükségességével kapcsolatos automatikus emlékeztető biztosítja.

MEGJEGYZÉS:

Jelen útmutató a termék helyes használatára és ápolására vonatkozó információkat tartalmaz. Kérjük, olvassa el figyelmesen ezt a használati útmutatót annak érdekében, hogy maradéktalanul megismerkedjen a termék összes tulajdonságával, és teljes mértékben kihasználja annak előnyeit. Őrizze meg a későbbi újraolvasáshoz.

LEÍRÁS

LÉGTISZTÍTÓ



1. Levegő tisztaság kijelző és indikátor
2. Fogantyú
3. Levegő bevezető nyílás

4. Levegő kivezető nyílás
5. Víztartály

KEZELŐPANEL

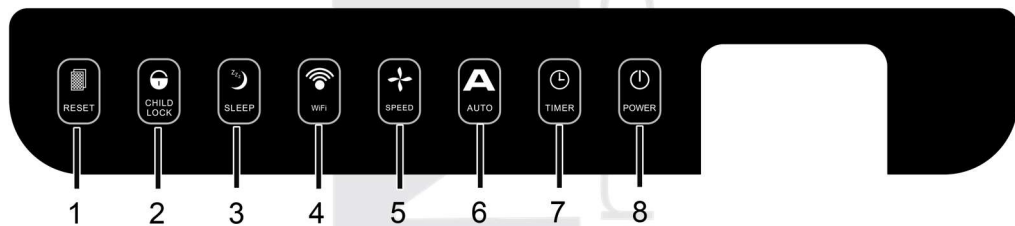

1. [RESET] gomb
2. [CHILD LOCK] gomb
3. [SLEEP] gomb
4. [Wi-Fi] gomb

5. [SPEED] gomb
6. [AUTO] gomb
7. [TIMER] gomb
8. [POWER] gomb

LCD KIJELZŐ

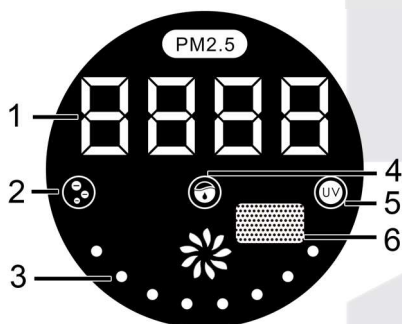

1. Mért PM2.5 érték
2. Ionizálás ikon
3. Ventilátor sebesség

4. Víztartály ikon
5. UV ikon
6. Távirányító jelvevő

TÁVIRÁNYÍTÓ

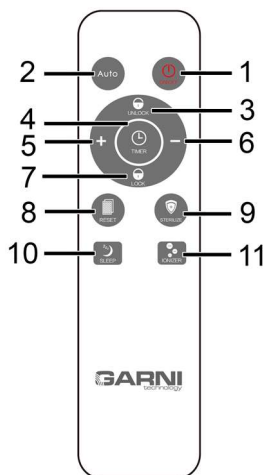

1. [ON/OFF] gomb
2. [AUTO] gomb
3. [UNLOCK] gomb
4. [TIMER] gomb
5. [+] gomb
6. [-] gomb

7. [LOCK] gomb
8. [RESET] gomb
9. [STERILIZE] gomb
10. [SLEEP] gomb
11. [IONIZER] gomb

A LÉGTISZTÍTÓ ELHELYEZÉSE

A termék megsérülésének elkerülése érdekében a készüléket mindig az oldalán található fogantyúknál fogva és mindig üres víztartállyal emelje vagy mozgassa.

Soha ne helyezze a terméket közvetlen napfényre, légkondicionáló szellőzőnyílások közelébe vagy fűtött helyre. Ez a termék eldeformálódását, megsérülését, elszíneződését vagy meghibásodását okozhatja.

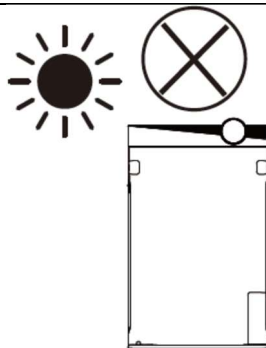

Soha ne helyezze a készüléket tévé vagy rádió közelébe, mert ez képzajt vagy zajt okozhat. A légtisztító távirányítójának használata interferálhat tévével vagy rádióval. A terméket legalább 1 m-re ezektől az eszközöktől helyezze el.

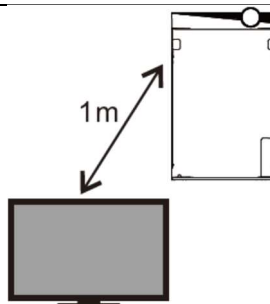

Az olyan részecskék, mint a pollenek és más belső por, könnyen a padlóra hullanak, ezért javasolt a terméket a padló sík felületére helyezni.

A helyiségen belüli hatékony levegőkeringetés érdekében helyezze a terméket kb. 30 cm-re vagy távolabb a falaktól vagy más tárgyaktól, és hagyjon legalább 30 cm szabad helyet a termék fölött.

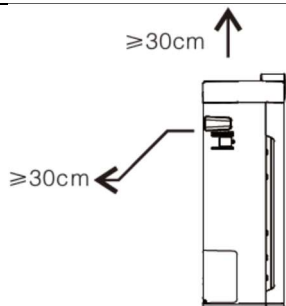

Ne terhelje túl nehéz tárgyakkal, mert megsérülhet. Ügyeljen arra, hogy soha ne helyezzen mágneseket vagy más fémtárgyakat a termék közelébe.

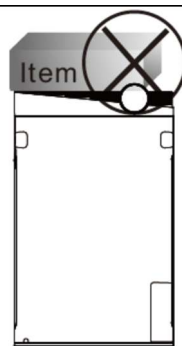

Soha ne takarja el semmivel a levegő be- és kimeneti nyílásait.

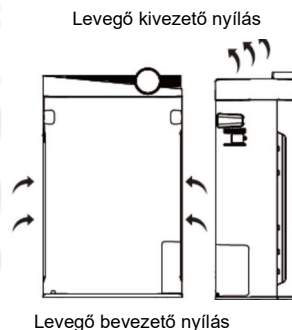

MEGJEGYZÉS:

A biztonságos üzemeltetés helyszínének kiválasztásával kapcsolatos további információkért lásd a BIZTONSÁGI INFORMÁCIÓK c. részt.

SZŰRŐK TELEPÍTÉSE

1. Vegye ki a szűrőket a műanyag zacskókból

a) Vegye le az előlő burkolatot

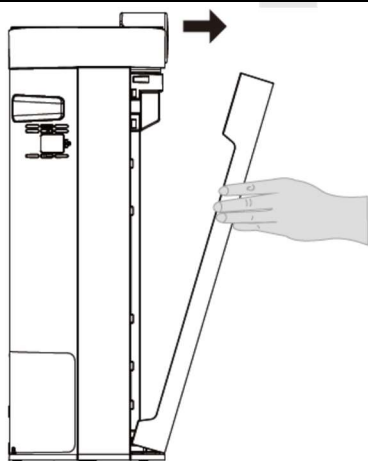

b) Távolítsa el az előszűrőt

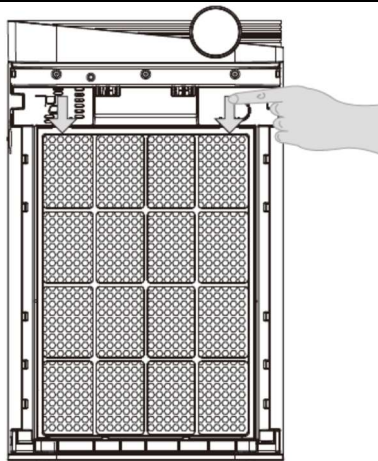

c) Vegye ki a szűrőket a csomagolásaikból

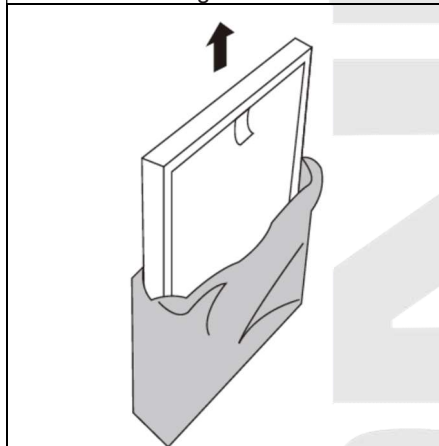

i MEGJEGYZÉS:

Használat előtt vegye ki a műanyag zacskót a szűrőből.

2. Telepítse a szűrőket és az előlő burkolatot

a) A porszívó belső és külső oldala között (antibakteriális szűrő és HEPA szűrő) különbség van.

Ügyeljen arra, hogy a fogantyúval ellátott oldal kifelé nézzen.

b) Az abszorpciós szűrő belső és külső része (hideg katalízis szűrő és aktív széniszűrő) különbözik.

Ügyeljen arra, hogy a fogantyúval ellátott oldal kifelé nézzen.

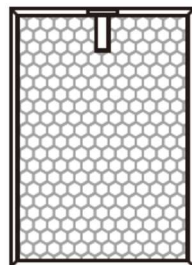
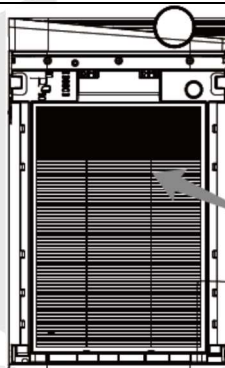
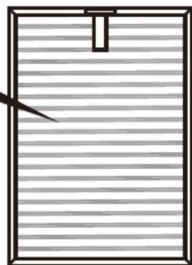
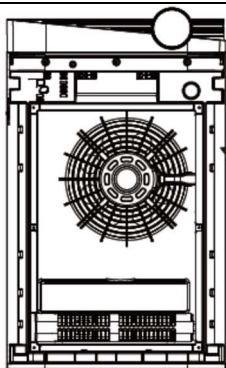

c) Az előszűrő belső és külső oldala nem egyforma. Győződjön meg róla, hogy a két bilincses oldal kifelé néz, valamint hogy az összes előszűrő tartó helyesen van behelyezve.

d) Helyezze vissza az előlő burkolatot.

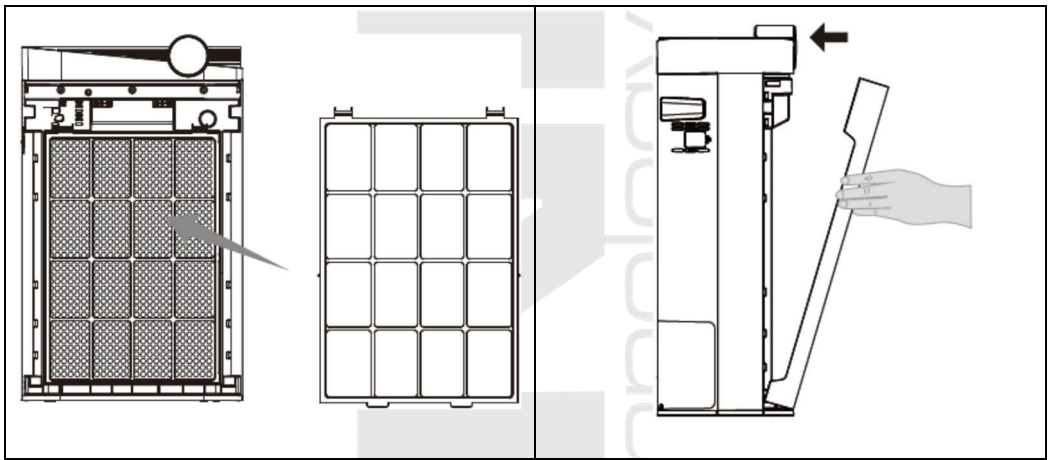

MEGJEGYZÉS:

Ha eltávolítja az elülső burkolatot, a gyerekszár miatt a légtisztító leáll.

PÁRASÍTÓ ELŐKÉSZÍTÉSE

A légtisztító egy kétfunkciós víztartályt is tartalmaz - egyrészt vízsűrőként (további információkért lásd a 8 fokozatú szűrőrendszer fejezetet), másrészt légnedvesítőként működik. Ha ezekre a funkciókra nincs szükség, vegye ki a szűrőt a víztartályból, és víz nélkül csúsztassa vissza a víztartályt a víztisztító testébe (hagyja ki az alábbi 4-6. lépést).

1. Oldalról húzza ki a víztartályt a légtisztítóból

2. Vegye ki a párasító szűrőt a csomagolásból

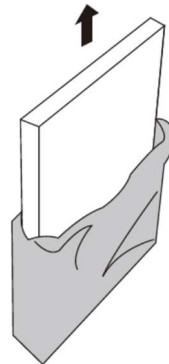
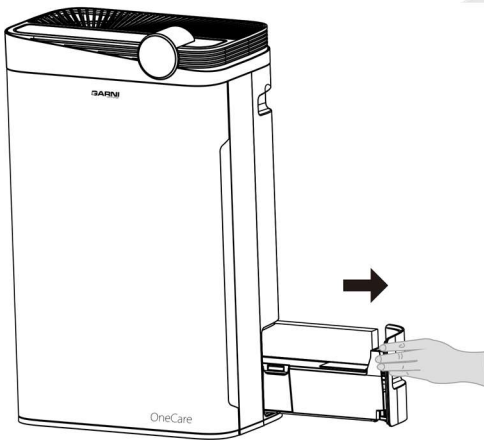

3. Helyezze be a párasító szűrőt a víztartályba

4. Távolítsa el a vízbeöntő nyílás gumisapkáját

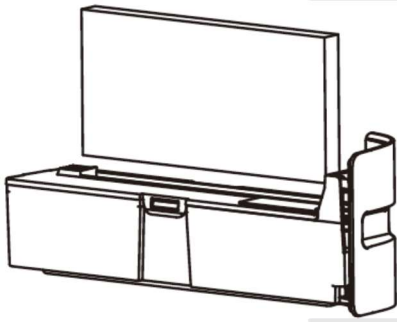

5. A nyíláson keresztül töltsön be kb. 1 liter hideg vizet, és töltsse fel a víztartályt kb. a 80%-áig

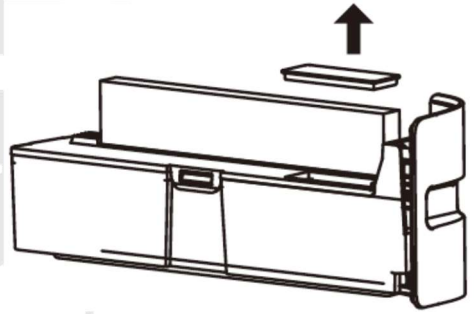

6. Miután feltöltötte vízzel, helyezze vissza a vízbeöntő nyílás gumisapkáját

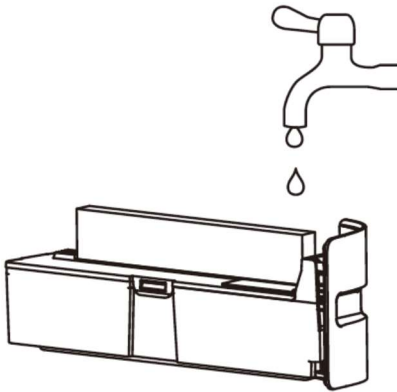

7. Helyezze vissza a víztartályt a légtisztítóba

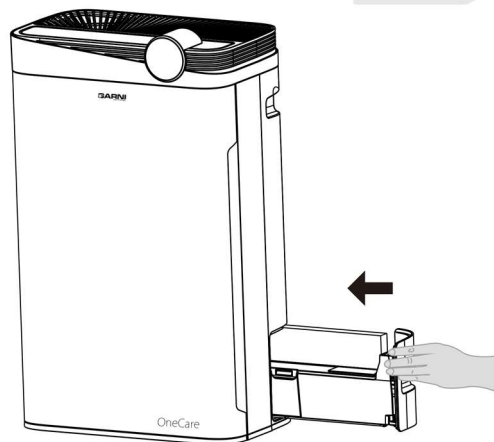
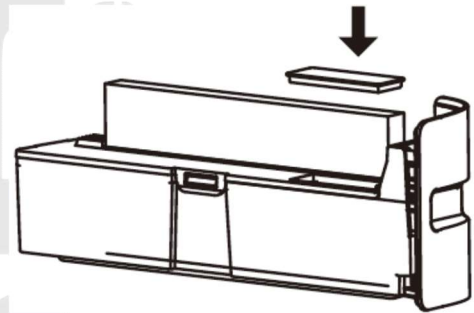

MEGJEGYZÉS:

Ha vizet tölt a víztartályba, a légtisztító automatikusan gőzt generál. A párosító hatás a ventilátor sebességével van összefüggésben, és jobban működik, ha a légtisztító magasabb fokozatra van állítva. Ha a vízszint csökken, a víztartály ikonja villog a kijelzőn, miközben a légtisztító továbbra is normálisan működik. Ha eltávolítja a víztartályt, a jelzőfény folyamatosan világít és a légtisztító leáll.

 A termék megsérülésének, illetve vízszivárgás elkerülése érdekében a készüléket mindig üres víztartállyal emelje vagy mozgassa.

TÁVIRÁNYÍTÓ ELŐKÉSZÍTÉSE

A mellékelt távirányító különféle funkciókat vezérelhet, amelyek nem vezérelhetők a kezelőpanel segítségével. Ilyenek például az ultrabolya sterilizáló fény és az ionizáló.

- 1) Vegye ki a távirányítót a műanyag csomagolásból
- 2) Helyezzen be 1 db CR2032 gombelemet (a csomagolás része)

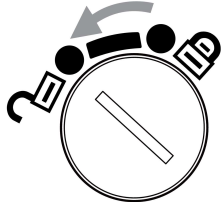
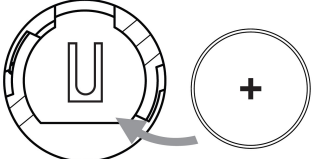
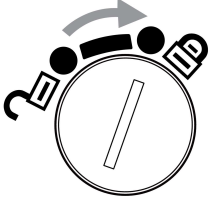
1. lépés	2. lépés	3. lépés
		
Egy érme segítségével vegye le a távirányító hátulján az elemház fedelét	Helyezzen egy új CR2032 gombelemet a két fémtartó közé	Helyezze vissza az elemház fedelét és zárja be

MEGJEGYZÉS:

A távirányító által vezérelt néhány funkció az alkalmazás segítségével is vezérelhető.

FUNKCIÓK ÉS KEZELÉS

Csatlakoztassa a dugót a hálózati dugaljba. A légtisztító készenléti üzemmódba kapcsol.

Be- és kikapcsolás



 Power	Amint a légtisztító készenléti állapotba kerül, bekapcsoláshoz nyomja meg a [POWER] gombot. Hangjelzés hallható, és a levegő-tisztaság jelző (LED-gyűrű) zölden világít. Kikapcsoláshoz és készenléti állapotba léptetéshez nyomja meg újra a [POWER] gombot a kezelőpanelen vagy a távirányítón. A kezelőpanelen található [POWER] érintőgomb pirosra vált.
---	--

Alapértelmezés szerint a légtisztító automatikus üzemmódban működik. Ha az elülső burkolatot vagy a tetején levő levegő-kimenet rácsot eltávolítják, esetleg rosszul helyezik el, a termék a gyerekbiztonsági funkció miatt nem kapcsol be.

A pontos mérések és a megfelelő működés érdekében a bekapcsolás után néhány tíz másodpercig hagyni kell stabilizálódni a terméket, ezt követően megjelenik az LCD kijelzőn a mért PM2.5 érték, a ventilátor sebessége igazodik ehhez az értékhez, és a levegő-tisztaság indikátor a következő színe egyikével világít:

A ventilátor sebessége, a mért PM2.5 értéke és az indikátor színe közötti kapcsolat					
Sebesség	PM2.5 érték	Indikátor színe	Sebesség	PM2.5 érték	Indikátor színe
1	0-50	Zöld	5	121-140	Sárga
2	51-80		6	141-160	
3	81-100	Kék	7	161-300	Piros
4	101-120		8	301-500	

Automatikus üzemmód

 <p>Auto</p>	<p>Amikor a légtisztító bekapcsol és az [AUTO] gombot megnyomják, bekapcsol az ultraibolya sterilizáló fény és az ionizáló, a ventilátor sebessége pedig a mért PM2.5 értéknek megfelelően kerül beállításra. A kezelőpanelen található automatikus üzemmód gomb világitani kezd.</p> <p> MEGJEGYZÉS: Ha a ventilátor sebességét manuálisan megváltoztatja, az automatikus üzemmód véget ér.</p>
--	---

Bekapcsolás után a légtisztító automatikus üzemmódban működik. A ventilátor fordulatszáma a mért PM2.5 értéknek megfelelően kerül beállításra. Ez az üzemmód standard működésre alkalmas.

Időkapcsoló

 <p>Timer</p>	<p>Az időzítő lehetővé teszi a légtisztító meghatározott ideig működtetését. A beállított idő leteltével a légtisztító automatikusan kikapcsol.</p> <p>Az időzítő beállításához kapcsolja be a légtisztítót és nyomja meg a [TIMER] gombot. Minden egyes megnyomással 1 órát ad hozzá. A kezelőpanelen található időzítő gomb világit. A maximális óraszám 12, a gomb újbóli megnyomásával az időzítő kikapcsol. A kezelőpanelen található időzítő gomb nem világit.</p>
--	---

Ionizáló

 <p>Negative Ion</p>	<p>A légtisztító bekapcsolásakor automatikusan beindul a ionizáló. Kikapcsoláshoz nyomja meg a távirányító [IONIZER] gombját vagy az alkalmazás [ionizáló] kapcsolóját.</p> <p>Az ionizálóval kapcsolatos további információkért lásd: 8 fokozatú szűrőrendszer, Ionizáló.</p>
---	--

Sterilizáló ultraibolya fény

 <p>Sterilization</p>	<p>A légtisztító bekapcsolásakor automatikusan beindul az UV lámpa. Kikapcsoláshoz nyomja meg a távirányító [STERILIZE] gombját vagy az alkalmazás [UV lámpa] kapcsolóját.</p> <p>Az UV-sterilizálással kapcsolatos további információkért lásd a 8 fokozatú szűrőrendszer rész Ultraibolya-sterilizáló fény fejezetét.</p>
--	---

Alvás üzemmód

 <p>Sleep</p>	<p>Ha a légtisztító be van kapcsolva, a [SLEEP] gomb megnyomásával 5 másodperc elteltével alvó üzemmódba kapcsol. Ebben az üzemmódban a kijelző kikapcsol, a légtisztaság jelző, a gomb háttérvilágítása és a ventilátor sebessége a legalacsonyabb szintre csökken.</p> <p>Az alvó üzemmód kikapcsolásához nyomja meg bármelyik gombot, majd [SLEEP], [SPEED] vagy [AUTO].</p>
--	---

Gyerekszár

 <p>Child-Lock.</p>	<p>Ha a légtisztító be van kapcsolva, a kezelőpanelen lévő [CHILD LOCK] vagy a távirányítón lévő [LOCK] gomb lenyomása reteszeli az összes gombot. Ebben az üzemmódban a gombok nem reagálnak a megnyomásra, a légtisztító az előző beállításnak megfelelően működik tovább. Kigyullad a gyerekszár gomb a kezelőpanelen.</p> <p>A gyerekszár kikapcsolásához és a gombok aktiválásához nyomja meg és tartsa lenyomva 5 másodpercig a kezelőpanelen a [CHILD LOCK] gombot, vagy röviden nyomja meg a távirányító [UNLOCK] gombját.</p>
---	--

Ventilátor sebesség

 <p>SPEED</p>	<p>Ha a légtisztító bekapcsolt állású, a [SPEED] gomb lenyomásával módosítható a ventilátor működési sebessége. A gomb ismételt megnyomásával különböző sebességszintek kiválasztására kerül sor. Ha a ventilátor sebessége manuálisan került kiválasztásra, a légtisztító a mért PM2.5 értékek alapján nem változtatja meg automatikusan ezt a sebességet. Az ultrabolya sterilizáló fény és az ionizátor be- vagy kikapcsolása a távirányító megfelelő gombjainak segítségével választható ki.</p>
--	---

Reset

 <p>Reset</p>	<p>A légtisztító 320 és 1500 üzemóránként bekapcsoló szűrőcsere emlékeztető funkcióval rendelkezik. Minden 320 óra elteltével a kezelőpanelen villogni kezd a [RESET] gomb, és tájékoztatja az 1. sz. szűrő és az előszűrő tisztításának szükségességéről. Tisztítás után nyomja meg és tartsa lenyomva a [RESET] gombot 5 másodpercig, majd a gomb nem villog tovább. 1500 óra elteltével a kezelőpanel [RESET] gombja világít, hogy tájékoztassa a felhasználót a 2. számú szűrő, a hideg katalízis szűrő, az aktív szén szűrő, a 3. számú szűrő, az antibakteriális szűrőt és HEPA szűrő cseréjének szükségességére. A szűrők cseréje után nyomja meg és tartsa lenyomva a [RESET] gombot 5 másodpercig, majd a gomb kikapcsol. A [RESET] gomb rövid megnyomását követően megjelenik a legutóbbi resetelés óta eltelt összes üzemóra száma.</p>
--	---

Környezeti fényviszonyok érzékelő

 <p>Light-sensitive</p>	<p>Automatikus üzemmódban a légtisztító alvó üzemmódba kapcsol, ha a környezeti fény 2 percig <5 lm (lumen). Az alvó üzemmód akkor ér véget, ha a környezeti fény 3 percig > 5 lm (lumen), majd tovább működik automatikus üzemmódban.</p>
--	--

TUYA SMART ALKALMAZÁS

Ez a légtisztító lehetővé teszi a párosítást az Android és iOS operációs rendszert használó mobilalkalmazásokhoz szánt Tuya Smart alkalmazással, amely lehetővé teszi a termék távvezérlését, a mért PM2.5-adatok online megtekintését, valamint az időzítők és automatizálási forgatókönyvek beállítását. A harmadik felek által biztosított szolgáltatások, például Alexa, Google Assistant, IFTTT stb. általi vezérlés is támogatott.

MEGJEGYZÉS:

A GARNI 45T OneCare online vagy offline is használható.

LÉGTISZTÍTÓ PÁROSÍTÁSA A TUYA SMART-TAL



1) Tuya Smart alkalmazás letöltése

Keresse meg és tölts le a Tuya Smart alkalmazást a Google Play vagy az App Store áruházból. Indítsa el az alkalmazást, és kövesse a regisztrációval, bejelentkezéssel és az "otthon" létrehozásával kapcsolatos utasításokat.

2) A légtisztító alkalmazással párosítása

a) Győződjön meg arról, hogy a mobil eszköz ugyanahhoz a Wi-Fi hálózathoz csatlakozik, amelyhez a légtisztítót csatlakoztatni szeretné (a Wi-Fi hálózatnak 2,4 GHz frekvencián kell működnie).

b) Kapcsolja ki készenléti állapotba a légtisztítót, 3-5 másodpercig tartsa lenyomva a kezelőpanel [**Wi-Fi**] gombját, amíg a gomb villogni kezd.

c) Az alkalmazásban kattintson a főoldal jobb felső sarkában található "+" gombra.

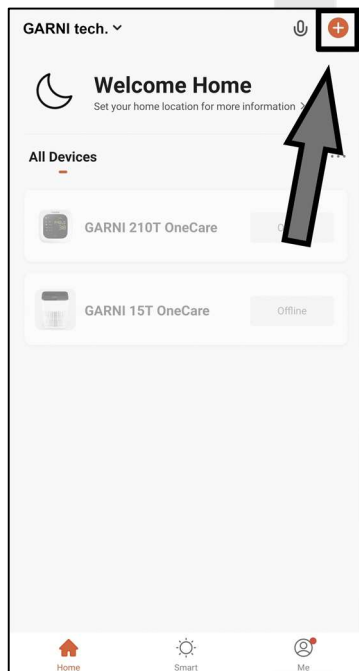

d) Válassza a „**Kézi hozzáadás**” lehetőséget, kattintson a „**Small Home Appliances**”, majd a „**Légtisztító (Wi-Fi)**” opcióra.

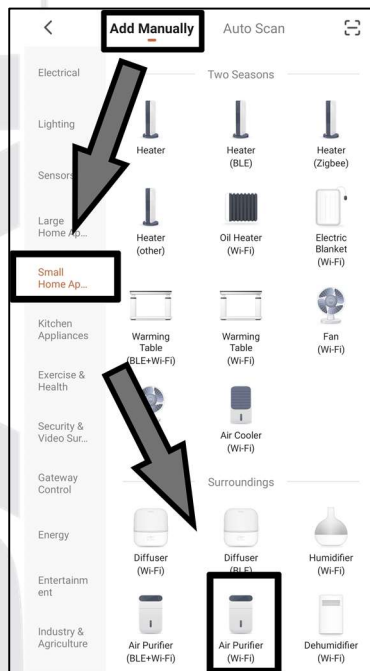

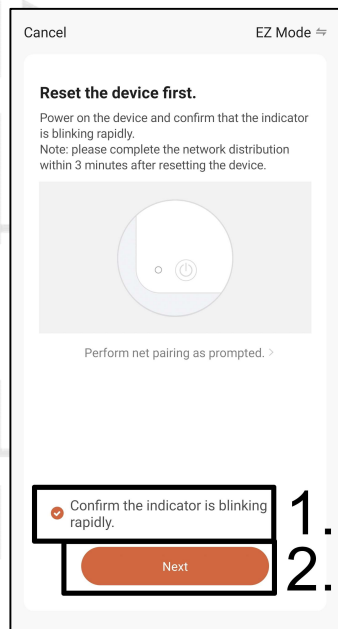
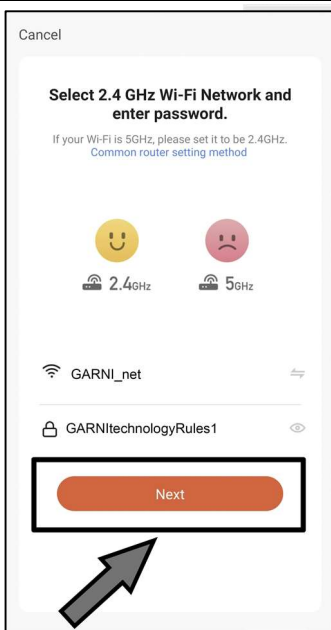

g) Várja meg a konfiguráció befejezését.

h) Ha kész, kattintson a "Kész" gombra, és lépessen a kezelő felületre.

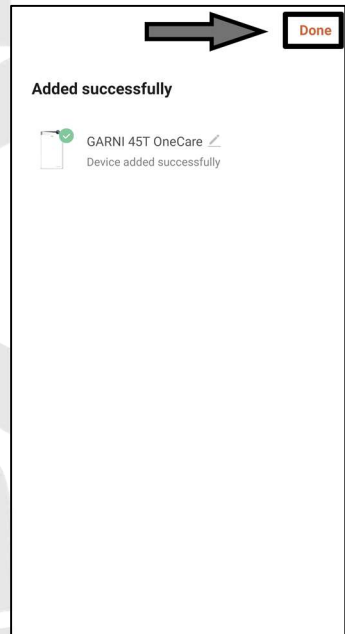
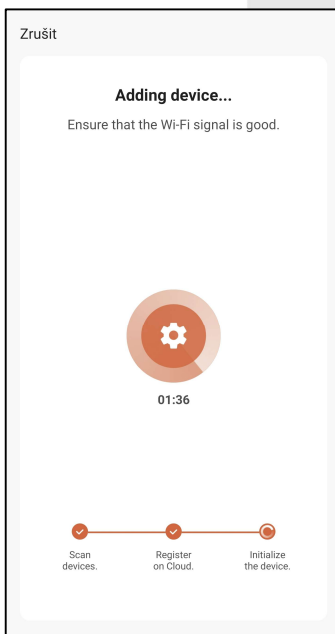

Ha a hálózati csatlakozás időtúllépéséről szóló üzenetet kap, ellenőrizze le a hálózatot, és az alkalmazás kezdőképernyőjén található "+" gombra kattintva ismételje meg ennek a szakasznak a lépéseit.

MEGJEGYZÉS:

- Ha az e-mail regisztráció lehetőségét választotta, regisztrációs kódra nincs szükség.
- A Tuya Smart alkalmazások és a Tuya szerverek szolgáltatás-nyújtása módosításának joga fenntartva.
- Támogatott alkalmazások: Tuya smart, Smart Life, Google Home stb. (párosítva kell lennie a Tuya alkalmazással).
- Az alkalmazás funkciója és megjelenése az operációs rendszertől és az alkalmazás verziójától függően eltérő lehet.

ALAPÉRTELMEZETT KÉPERNYŐ

A sikeres párosítás után a Tuya Smart főoldalán megjelenik a „GARNI 45T OneCare”, rákattintva vezérelheti az es.

Beállítások

A beállítások megadásához kattintson a jobb felső sarokban lévő ikonra. Itt módosíthatja az eszköz nevét, megtekintheti az eszköz adatait és az automatizálási forgatókönyveket, összekapcsolhatja harmadik féltől származó alkalmazásokat és szolgáltatásokat, továbbá engedélyezheti vagy letilthatja az eszköz offline állapotáról szóló értesítéseket, stb.

Kattintson az **“Add to home screen”** opcióra, ha parancsikont szeretne hozzáadni a kezdőképernyőhöz. A légtisztító mostantól egyetlen az újonnan létrehozott ikonra kattintással elérhető.

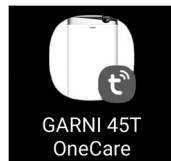

A firmware-frissítés ellenőrzéséhez kattintson a **“Firmware-frissítés ellenőrzése”** gombra. Ha az **“Automatikus frissítések”** kapcsoló bekapcsolt állású, a frissítések automatikusan elvégezhetők. A frissítési folyamat során a légtisztító átmenetileg offline állapotú és inaktív, hagyja az áramforráshoz csatlakoztatva.



Az eszköz alkalmazásból való eltávolításához kattintson az **“Eszköz eltávolítása”** gombra.







Levegőminőség (Air Quality)

A főképernyő közepén a légtisztítóba beépített érzékelőkkel mért aktuális PM2.5 érték és a levegő minőségének szóbeli értékelése (pl. Excellent) jelenik meg. A képernyő alján a PM2,5 aktuális, internetről letöltött kültéri értéke és a levegő minőségének szóbeli értékelése jelenik meg. A képernyőn felfelé húzva megjelenik a készülék teljes működési ideje. Ez az időtartam órákban kerül megadásra.

Kezelőgombok

A főképernyőn 4 gomb található a PM2.5 kültéri érték alatt:

	Kapcsoló	Nyomja meg a légtisztító be- vagy kikapcsolásához.
	Üzem mód	Nyomja meg az üzemmódválasztó menü megnyitásához. Választhat manuális, automata és alvó üzemmód körül.

	Sebesség	A ventilátor működési sebességének kiválasztáshoz nyomja meg a gombot.
	Funkció	<p>Nyomja meg a funkciómenü megnyitásához:</p> <ul style="list-style-type: none"> • Ionizáló (Ionizer) - ha be van kapcsolva, a következő ikon jelenik meg a főképernyőn  • Gyerekzár (Child Lock) - ha engedélyezve van, a főképernyőn a következő ikon látható  • UV fény (UV) - bekapcsolt állapotban a következő ikon jelenik meg a főképernyőn  • Az időzítő (Timer) lehetővé teszi a be- és kikapcsolási ütemezés beállítását, különböző napokhoz különböző időpontok kiválasztását. Ha ez a funkció be van kapcsolva, a főképernyőn a következő kikapcsolási/bekapcsolási időpont látható. A kiválasztott ütemezés törléséhez tartsa az ujját a kiválasztott ütemezésen, majd kattintson az OK gombra.  07:24 undefined

AUTOMATIZÁLÁS

A GARNI technology® légtisztítókat a mért értékek alapján más eszközökkel, például GARNI 210T OneCare készülékkel, is be- vagy kikapcsolhatjuk, és így a levegőminőség karbantartása teljesen automatikusan is elvégezhető.



1. Az automatizálás és a forgatókönyvek beállításához és kezeléséhez kattintson az alkalmazás kezdőlapjának alján található **"Smart"** gombra. A beállítás elindításához kattintson a jobb felső sarokban található **"+"** gombra.
2. A következő oldalon különböző lehetőségeket adhat meg a feltételek beállításához, a légtisztítók számára a legmegfelelőbb a **„When device status changes“**, kattintson erre, majd válassza ki a listából a légtisztítót irányító eszközt - például a GARNI 210T OneCare levegőminőség-figyelőt. Ezután válassza ki az automatizálás megkezdéséhez módosítandó mennyiségeket, például a mért PM2.5 értéket.
3. Állítsa be a kívánt értékeket, kattintson a **"Tovább"** gombra, majd a **"Run the device"** elemre, és válassza a listából a GARNI 45T OneCare elemet.
4. A felugró ablak következő oldalán válassza ki azt a műveletet, amely esetében be szeretné állítani az automatizálást (ON vagy OFF), majd kattintson a **"Mentés"** és a **"Tovább"** gombokra.
5. A következő oldalon ellenőrizze le, hogy a feltételek helyesen lettek beállítva (egynél több

feltétel is beállítható), milyen műveletet végrehajtására kerül sor a feltételek teljesülése esetén, válassza ki a forgatókönyv nevét és színvilágát, majd az időpontot, amikor az automatizálási forgatókönyvnek aktívnak kell lennie, például csak napközben, és végül kattintson a **"Mentés"** gombra. A felugró ablakban kattintson a **"Yes"** gombra annak megerősítéséhez, hogy el akarja kezdeni az újonnan létrehozott automatika használatát.

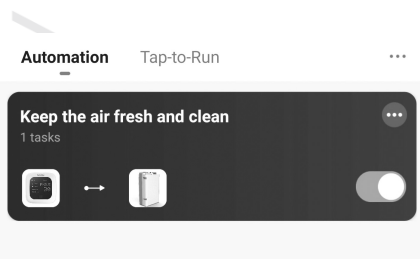

Automatizálás kikapcsolása és beállítása

A kiválasztott automatizálási forgatókönyv kikapcsolásához nyomja meg a jobb oldali zöld választókapcsolót. A kiválasztott forgatókönyv szerkesztéséhez érintse meg a zöld kapcsoló fölötti hárompontos ikont.

Automatizálás törlése

Az automatizálási forgatókönyv törléséhez nyomja meg a jobb felső sarokban a **"Tap-to-Run"** mellett található három pontot ábrázoló ikont, majd kattintson a **"Manage"** gombra, válassza ki a törölni kívánt forgatókönyvet és erősítse meg.

MEGJEGYZÉS:

- Az automatizálási lehetőségek és szolgáltatások a használt eszközöktől függenek, és előzetes értesítés nélkül változhatnak.

8 FOKOZATÚ SZŰRŐRENDSZER

A lehető legjobb légtisztítási eredmények biztosítása érdekében ez a légtisztító 8 fokozatú szűrőrendszert használ. Az egyes szűrési fázisok leírása alább olvasható.

A szűrők ápolásával és cseréjével kapcsolatos további információkért lásd a "KARBANTARTÁS" c. részt.

Előszűrő

Eltávolítja a látható részecskéket, például port, szőrt, állati szőrt stb.

Hideg katalízis szűrő

A pollenpor, a baktériumok és számos a szőnyegek, padlók, falfestékek és háztartási tisztítószerek kibocsátotta káros vegyszer hatékony eltávolítása a levegőből. Formaldehid, benzol és TVOC adszorpció.

Aktívszén-szűrő

Szag gyors felszívódása, formaldehid, benzol, ammónia, passzív füst lebomlása. Az aktív szén-szűrő és a hideg katalízis szűrő egy szűrő kerten belül található.

Antibakteriális szűrő

Eltávolítja a finom részecskéket, atkákat, mikrobákat és baktériumokat.

HEPA szűrő

Megakadályozza a baktériumok és vírusok terjedését a levegőben, megelőzi a penészesedést, a porosodást, valamint kiküszöböli az allergéneket. A H12 osztály a - különösen a 0,3 mikron feletti - szennyeződések 99%-ának eltávolítására képes. A HEPA szűrő antibakteriális szűrővel van kombinálva egy szűrőben.

Sterilizáló ultraibolya fény

Gyorsan megöli a vírusokat és baktériumokat.

Vízszűrő

Felszabadítja és feloldja az emberi test számára hasznos különböző nyomelemeket; a szabad szén-dioxid olyan gáz, amely természetes módon létezik a vízben. Pozitív hatással van a szív erősítésére, a vízhajtásra, gyulladáscsökkentő és méregtelenítő hatású, továbbá segíti az emésztést és javítja az anyagcserét. A víztisztítás és a szennyeződések felszívódása a vízben hatékonyan megakadályozza a baktériumok szaporodását. A barna kövek antibakteriális port szabadítanak fel a nano ezüstből.

Ionizáló

Nagy mennyiségű aniont szabadít fel, negatív töltetű oxigént hoz létre, összegyűjti a pozitív töltetű részecskéket, például a levegőben szálló port, baktériumokat, vírusokat és füstöt, javítja a levegő minőségét, számos egészségügyi előnye van.

KARBANTARTÁS

A légtisztító maximális hatékonyságának és élettartamának biztosításához rendszeres karbantartásra van szükség. A csereszűrőkkel kapcsolatos további információk a www.garnitechnology.cz vagy a www.garni-meteo.cz weboldalon található, illetve további információkat a forgalmazótól kérhet.

FIGYELEM:

- Tisztítás előtt mindig húzza ki a légtisztítót az elektromos áramkörrel.
- Soha ne merítse a légtisztítót vízbe, se más folyadékba.
- A légtisztító bármely részének tisztításához ne használjon erős, maró anyagokat, se gyúlékony tisztítószerket, például fehérítőt vagy alkoholt.
- Csak az előszűrő mosható. A többi szűrő nem mosható, az antibakteriális szűrőt és a HEPA szűrőt pedig nem porszívózható.

SZŰRŐK TISZTÍTÁSA ÉS CSEREINTERVALLUMOK

A szűrők telepítéséhez lásd: "A SZŰRŐK TELEPÍTÉSE" részt.

Előszűrő

Ha az előszűrő nem sérült, akkor nem szorul cserére.

Távolítsa el az elülső burkolatot és vegye ki az előszűrőt. Óvatosan tisztítsa meg az előszűrő felületét vízzel vagy porszívóval. Hagyja alaposan megszáradni, ha az előszűrő nedves marad, baktériumok szaporodhatnak benne és lerövidíthetik az életét. Győződjön meg arról, hogy a két bilincses oldala Ön felé néz, továbbá hogy az összes előszűrő tartó helyesen van behelyezve.



Tisztítsa meg az előszűrőt minden 320 üzemóra után, a légtisztító a szűrő ikonos [**RESET**] gomb villogásával jelzi a tisztítási intervallumot. Tisztítás után nyomja meg és tartsa lenyomva a [**RESET**] gombot 5 másodpercig, majd a gomb nem villog tovább.

Hideg katalízis és aktív szenes szűrő

Távolítsa el az előlő burkolatot, az előszűrőt, majd távolítsa el az (1 szűrő keretén belül kombinált) hideg katalízis szűrőt és aktív szén szűrőt. Ezt a szűrőt minden 1500 üzemóra (kb. 6 hónap) után ki kell cserélni, a légtisztító a megvilágított szűrő ikonos [**RESET**] gombbal jelzi a csereintervallumot. A szűrő cseréje után nyomja meg és tartsa 5 másodpercig lenyomva a [**RESET**] gombot, ekkor a gomb kialszik, és resetelésre kerül a csereintervallum.

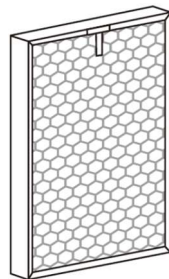

⚠ Erősen ajánlott 2 havonta rendszeres karbantartást végezni:

- Porszívózza ki a port a szűrő elülső részéből.
- A szűrő finom anyagból készül. Porszívózás közben ne nyomja túl erősen a szűrőt.
- Helyezze a szűrőt jól szellőző helyre, hogy a káros gázok és baktériumok eloszolhassanak. Ne tegye ki közvetlen és erős napsugarak hatásának.
- A szűrő tisztításához ne használjon vizet.

Antibakteriális szűrő és HEPA szűrő

Távolítsa el az előlő burkolatot, az előszűrőt, a hideg katalízis szűrőt és az aktív szén szűrőt, majd vegye ki az (1 szűrőbe kombinált) antibakteriális szűrőt és a HEPA szűrőt. Ezt a szűrőt minden 1500 üzemóra (kb. 6 hónap) után ki kell cserélni, a légtisztító villogó szűrő ikonos [**RESET**] gombbal figyelmeztet a csere szükségességére. A cserét követően helyezze vissza a hideg katalízis szűrőt és az aktív szén szűrőt, az előszűrőt és az előlő fedelet, majd nyomja meg és tartsa lenyomva 5 másodpercig a [**RESET**] gombot, amely kialszik, és resetelésre kerül a csereintervallum.

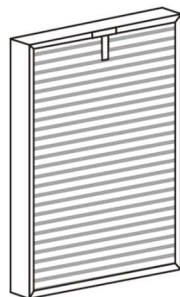

⚠ Erősen ajánlott 2 havonta rendszeres karbantartást végezni:

- Helyezze a szűrőt jól szellőző helyre, hogy a káros gázok és baktériumok eloszolhassanak. Ne tegye ki közvetlen és erős napsugarak hatásának.
- A szűrő tisztításához soha ne használjon vizet vagy porszívót.

MEGJEGYZÉS:

A hideg katalízis szűrő / aktív szén szűrő és az antibakteriális szűrő / HEPA szűrő egyidejű cseréjét javasoljuk.

Vízszűrő és barna kövek

A vízszűrőt és a barna köveket évente egyszer kell cserélni. A víztartály feltöltésekor időnként mossa le folyó víz alatt a vízszűrőt.

Sterilizáló ultraibolya fény

Ha megfelelően működik, az UV lámpát nem kell cserélni.

A LÉGTISZTÍTÓ KÉSZÜLÉKHÁZ ÉS A LEVEGŐMINŐSÉG ÉGÉRZÉKELŐ TISZTÍTÁSA

Rendszeresen tisztítsa meg a légtisztító test belsejét és külsejét, megakadályozva ezzel a por esetleges felhalmozódását. A port puha, száraz, szőszmentes ruhával törölje le.

Levegő kimeneti nyílás tisztítása

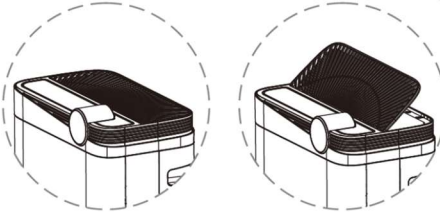
	1) Kapcsolja ki a légtisztítót, és húzza ki a dugót a hálózati aljzataból.
	2) Vegye le a felül lévő rácsot.
	3) Tisztítsa meg a kimeneti nyílást puha, száraz törleruhával.
MEGJEGYZÉS: Ha működés közben eltávolításra kerül a rács, a légtisztító automatikusan kikapcsol. Helyezze vissza a levegő kimeneti nyílás rácsát, majd a légtisztító újra bekapcsolható.	

Ionizáló

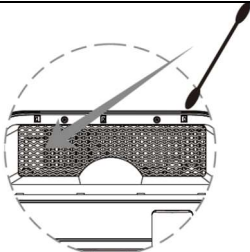
	Ha a légtisztító sípoló hangot ad ki, használjon 1 vagy 2 puha kefért vagy vattapamacsot a tisztításához. Kapcsolja ki a légtisztítót, és húzza ki a dugót a hálózati aljzataból, majd helyezze a kefért a fémrácsra, és tisztítsa meg az anionos emissziós fejet (két fekete kábel). Rendszeresen tisztítsa meg a port az emissziós fej körül.
---	--

Levegőminőség mérő-érzékelő

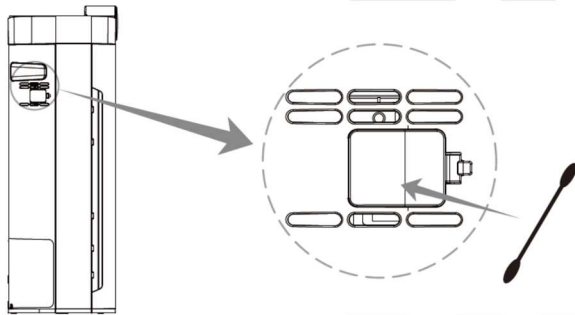
	A szennyeződések eltávolítása érdekében körülbelül kéthavonta egyszer rendszeresen törölje át az érzékelő lencséit száraz vattapamaccsal. A nedvesség vagy a dohányfüst az érzékelő hibás működését okozhatják. Először kapcsolja ki és húzza ki a készüléket, puha kefével tisztítsa meg a légtisztító oldalán az érzékelő be- és kimeneteit, végül távolítsa el az érzékelő fedelét, és száraz vattapamaccsal törölje le a lencsét. Tisztítás után helyezze vissza a fedelet.
<ul style="list-style-type: none">Az érzékelő tisztításakor ne használjon seholva máshova vattapamacsot, csak a lencsére.	

- Ne felejtse el kihúzni a tápkábelt.
- Ha tisztítás közben nem lát tisztán, használjon lámpát vagy zseblámpát.



MEGJEGYZÉS:

- Tisztítás és karbantartás előtt húzza ki a tápkábelt.
- Ne használja a légtisztítót szűrők behelyezése nélkül, mert a por megtelepedhet és meghibásodást okozhat.
- Ha hosszú ideig nem kívánja használni a légtisztítót, száraz helyen tárolja. Készenléti üzemmódban is fogyaszt áramot.
- A légtisztító működési helyétől és módjától függően (például több dohányzó személy által lakott háztartásban vagy fokozott légszennyezettségű területeken) a szűrők rövidebb időközönkénti cseréjére lehet szükség. Ha a szűrési hatékonyság csökkent, cserélje ki a szűrőket.

PROBLÉMA MEGOLDÁS



Probléma	Megoldás
A légtisztító nem kapcsolható be, vagy nem reagál a gombnyomásra.	<ol style="list-style-type: none"> 1. Ellenőrizze le, hogy megfelelően van csatlakoztatva a tápkábel. 2. Ügyeljen arra, hogy az elülső burkolat le legyen zárva és a helyén legyen. 3. Ügyeljen arra, hogy a levegőrács a légtisztító tetején zárt állású és megfelelően elhelyezve legyen. 4. Ügyeljen arra, hogy a légtisztító függőlegesen, vízszintes felületen álljon. 5. Győződjön meg arról, hogy a gyermekzár nem aktív.
A levegő szennyezett, de a levegőtisztaság jelző zölden világít. A légtisztaságjelző akkor is piros, ha a légtisztító folyamatosan működik.	<ol style="list-style-type: none"> 1. Győződjön meg arról, hogy a légtisztító olyan helyen van, ahol könnyen felszívja a szennyezett levegőt (port), különben válasszon másik helyet. 2. Ellenőrizze le, hogy megfelelően van-e a levegőminőség-érzékelő megtisztítva.
A légtisztító működése közben sípoló vagy más nem standard hangok hallhatók,	Ellenőrizze le, hogy az ionizátort megfelelően van megtisztítva.
A légtisztító kellemetlen szagot áraszt.	<ol style="list-style-type: none"> 1. Ellenőrizze, hogy a szűrőket megfelelően tisztították-e meg. 2. Ha a szűrő régóta nem volt kicserélve, cserélje ki.
A légtisztító már hosszabb ideje működik, de a levegő minősége nem javult érezhetően.	<ol style="list-style-type: none"> 1. Győződjön meg róla, hogy a műanyag csomagolások eltávolításra kerültek a szűrőkről. 2. Győződjön meg róla, hogy a szűrőket a megfelelő sorrendben telepítette.

A légtisztító továbbra is jelzi, hogy a szűrőt ki kell cserélni, de a csere már megtörtént.	A szűrő cseréje után ellenőrizze le, hogy resetelésre került-e a szűrőcsere időzítője.
A kijelzőn F1 vagy F2 látható.	Azonnal kapcsolja ki a légtisztítót, és lépjen kapcsolatba az eladóval.
A légtisztító azonnal alvó üzemmódba kapcsol.	Kapcsolja ki az automatikus üzemmódot.
A légtisztító nem reagál a távirányítóra.	1. Győződjön meg róla, hogy új elem van a távirányítóban. 2. Ellenőrizze le, hogy csatlakoztatva van a légtisztító tápkábele.

MŰSZAKI PARAMÉTEREK

Alap specifikáció

Méreték (Sz x Mag x Mély)	401 x 662 x 232 mm
Tömeg	11.3 kg
Töltés	AC 220V~50Hz
Bemenő teljesítmény	85W
Távirányító eleme(i)	1x CR2032 (a csomagolás része)
Üzemi hőmérséklet tartomány	5°C ~ 40°C
Relatív üzemi páratartalom tartomány	20% ~ 90%
Zajszint (alacsony sebesség)	≤38.0dB(A)
Motor	Kefe nélküli / Brushless (DC)
Motor élettartam	kb. 100 000 óra

Levegőtisztítás specifikációi

Megtisztított levegő mennyisége (CADR) - szilárd részecskék	488 m3/h
Megtisztított levegő mennyisége (CADR) – formaldehid	90 m3/h
Anion koncentráció	10 millió / cm3
Helyiség mérete	34~58 m2
Mérési mód PM2.5	Lézer
Mérési pontosság PM2.5	0~100ug/m ³ ≤ ±15ug/m ³ > 100ug/m ³ ≤ ±10%
PM2.5 mérési intervallum	2,5 másodpercenként
Javasolt szűrőcsere intervallum	Előszűrő 320 óra; hideg katalízis szűrő / aktív szén szűrő és antibakteriális szűrő / HEPA szűrő 1500 óra
Tisztítási mód	Előszűrő, hideg katalízis szűrő, aktív szén

	szűrő, antibakteriális szűrő, HEPA szűrő, ultrabolya sterilizáló fény, vízszűrő, ionizáló
HEPA szűrő osztály	H12
Részecskeeltávolítás HEPA szűrővel	0,3 µm (mikron) é nagyobb méretű részecskék 99%-a
Üzem módok	Automatikus mód, kézi üzemmód, alvó üzemmód, időzítő
Időkapcsoló	1-12 óra (1 óra elteltével)

Wi-Fi specifikáció

Standard	802 .11 b/g/n
Wi-Fi frekvencia:	2.4GHz
Támogatott router-védelem típusok	WPA/WPA2, OPEN, WEP (a WEP kizárólag hexadecimális jelszókat támogat)

Támogatott alkalmazások

Támogatott alkalmazások	Tuya smart Smart Life Google Home (párosítva kell lennie a Tuya alkalmazással) Alexa (párosítva kell lennie a Tuya alkalmazással) stb.
Támogatott platform (alkalmazás)	Android iOS

A TERMÉK MEGSEMISÍTÉSE

A terméket a hulladékkezelési előírásoknak megfelelően kell megsemmisíteni. Az elektromos berendezéseket nem szabad vegyes hulladékkal együtt ártalmatlanítani, minden esetben csak az erre kijelölt helyeken, azaz gyűjtőudvarokban vagy gyűjtőhelyeken kell leadni.



MEGFELELŐSÉGI NYILATKOZAT

A GARNI Technology a.s. ezúton kijelenti, hogy ez a termék - GARNI 45T OneCare Wi-Fi csatlakozású intelligens légtisztító - megfelel a 2014/35/EU, 2014/30/EU; 2011/65/EU; 2014/53/EU irányelveknek. Az EU megfelelőségi nyilatkozat teljes szövege a következő weboldalon elérhető: www.garni-meteo.cz

A használati útmutatót lefordította, módosította és kidolgozta:



A használati útmutató, illetve bármely részének másolása a szerző hozzájárulása nélkül tilos.

www.garni-meteo.cz
www.garnitechnology.cz
www.garnitechnology.com

03G21

A Tuya Smart, a Smart Life és a jelen használati útmutatóban említett egyéb alkalmazások, valamint felhőszervereik szolgáltatásaiban bekövetkezett változások joga fenntartva.